

Panasonic®

LUMIX

S1

사용 설명서

<기본>

디지털 카메라

DC-S1

이 제품을 사용하기 전에 이 지침을 주의 깊게 읽어보시고 이 설명서를 나중에 사용할 수 있도록 잘 보관하십시오.

보다 자세한 사용설명서는 “기능 사용 설명서 (PDF 형식)” 에서 보실 수 있습니다. 읽으시려면 웹사이트에서 다운로드 하십시오. (→ 4)

고객 여러분께,

Panasonic 디지털 카메라를 구입해 주셔서 감사합니다. 본 설명서는 잘 읽으신 후 쉽게 찾아볼 수 있는 곳에 보관하십시오. 디지털 카메라의 실제 조작 및 구성요소, 메뉴 항목 등은 본 설명서에 표시된 그림과 다소 다를 수 있습니다.

저작권법을 엄격히 준수합니다.

개인적 사용 이외의 목적으로 사전 촬영한 테이프 또는 디스크, 기타 출판물 또는 방송물은 저작권을 침해할 수 있습니다. 개인 사용의 목적일 경우에도 일부 자료 촬영은 제한될 수 있습니다.

사용 설명서 정보

- 본 설명서는 메뉴의 설정들이 기본 설정으로 지정되어 있다는 가정 하에 설명을 제공합니다.
- 본 설명서는 교환식 렌즈(S-R24105)를 기준으로 설명합니다.

❖ 본 설명서에 사용된 기호

사용할 수 있는 촬영 모드, 사진 및 비디오 기호













본 설명서는 기능(촬영 모드, 사진 및 비디오) 설명을 시작하는 부분에 각 기능의 사용 가능 여부를 기호로 표시합니다.

사용할 수 있는 기능은 검은색 아이콘으로 표시되고, 사용할 수 없는 기능은 회색 아이콘으로 표시됩니다.



예: **iA P A S M**  /  

조작 기호

본 설명서는 다음 기호를 사용하여 카메라 조작을 설명합니다:

| | | |
|--|--|-------------------------------------|
|  | (A)  | 전면 다이얼 |
|  | (B)  | 후면 다이얼 |
|  | (C)  | 커서 버튼 상/하/좌/우 또는 조이스틱 상/하/좌/우 |
|  | (D)  | 조이스틱의 가운데 누르기 |
|  | (E)  | [MENU/SET] 버튼 |
|  | (F)  | 컨트롤 다이얼 |





- 조작 버튼의 조작 방법에 관한 사항은 53 페이지를 참조하십시오.
- 카메라 화면에 표시되는 아이콘과 같은 다른 기호도 설명에 사용됩니다.
- 본 설명서는 메뉴 항목 선택 절차를 다음과 같이 설명합니다:
예) [사진]([이미지 품질]) 메뉴의 [사진화질]을 [STD.]로 설정하십시오.

 →  →  → [사진화질] → [STD.] 선택

메뉴 조작 방법에 관한 사항은 62 페이지를 참조하십시오.

알림 유형 기호

본 설명서는 다음 기호로 알림 유형을 구분하여 설명합니다:

| | |
|--|----------------------------|
|  | 기능을 사용하기 전에 확인해야 하는 사항 |
|  | 카메라의 효율적인 사용을 위한 힌트 및 촬영 팁 |
|  | 사양에 대한 알림 및 추가 항목 |
|  | 관련 정보 및 페이지 번호 |

"기능 사용 설명서"(PDF 형식) 읽기

보다 자세한 설명은 "기능 사용 설명서" (PDF 형식)에 제공됩니다. 웹사이트에서 다운로드하려면 아래 URL을 직접 입력하거나 QR 코드를 스캔하십시오.

<https://panasonic.jp/support/dsc/oi/index.html?model=DC-S1&dest=GD>

- 원하는 언어를 클릭하십시오.



위의 URL과 QR 코드는 [설정] 메뉴, [온라인 설명서]에서도 액세스할 수 있습니다.

 ⇒  ⇒  ⇒ [온라인 설명서] 선택

설정: [URL 표시]/[QR 코드 표시]

- "기능 사용 설명서"(PDF 형식)를 보거나 인쇄하려면 Adobe Reader가 필요합니다. 다음의 웹사이트에서 사용자의 OS에서 사용 가능한 Adobe Reader 버전을 다운로드하고 설치할 수 있습니다. (2019년 1월 현재)

<http://www.adobe.com/products/acrobat/readstep2.html>

안전상의 주의사항

경고:

화재 위험이나 감전, 제품의 손상을 방지하려면,

- 기기를 비, 습기, 물이 떨어지거나 튀는 곳에 두지 마십시오.
- 권장 부속품을 사용하십시오.
- 커버를 제거하지 마십시오.
- 기기를 직접 수리하지 마십시오. 서비스는 자격을 갖춘 서비스 직원에게 의뢰하십시오.

소켓 콘센트는 쉽게 접근할 수 있도록 장비 가까이에 설치해야 합니다.

■ 제품 인증 표시

| 제품 | 위치 |
|--------|----|
| 디지털카메라 | 밀면 |
| 전기 충전기 | 밀면 |

■ 배터리 팩에 관해

주의

- 배터리를 잘못 교체하면 폭발할 위험이 있습니다. 제조업체에서 권장하는 유형의 배터리만 사용하여 교체하십시오.
- 배터리를 폐기처분할 경우에는 사용하는 지역의 공공기관이나 판매점에 문의하여 적절한 폐기처분 방법을 문의하시기 바랍니다.
- 가열하거나 화염에 노출시키지 마십시오.
- 문과 창문이 닫힌 차량 내에서 배터리를 오랫동안 직사광선에 노출시키지 마십시오.

경고

화재, 폭발 및 화상의 위험이 있습니다. 분해, 60 °C 이상 가열하거나 소각하지 마십시오.

■ 직류 전원 장치 (부속품) 에 관하여

주의!

화재 위험이나 감전, 제품의 손상을 방지하려면,

- 기기를 책장, 불박이 수납장 또는 다른 좁은 공간에 설치하거나 두지 마십시오.
반드시 통풍이 잘 되는 곳에 두십시오.

- 주전원 플러그를 연결하면 직류 전원 장치는 대기 상태가 됩니다. 주전원 플러그가 전기 콘센트에 연결되어 있는 동안 주회로는 항상 “활성화” 상태입니다.

사용상의 주의

- 포함된 USB 연결 케이블(C-C 및 A-C) 이외의 다른 USB 연결 케이블을 사용하지 마십시오.
- 부속 AC 케이블 이외에는 사용하지 마십시오.
- 반드시 정품 Panasonic 셔터 리모컨(DMW-RS2: 옵션)을 사용하십시오.
- HDMI 로고가 있는 “고속 HDMI 케이블”을 사용하십시오.
HDMI 규격에 대응되지 않는 케이블은 작동되지 않습니다.
“고속 HDMI 케이블”(Type A-Type A 플러그, 최대 1.5 m 길이)
- 헤드폰 케이블 길이가 3 m 이상인 제품을 사용하지 마십시오.
- 싱크로 케이블 길이가 3 m 이상인 제품을 사용하지 마십시오.
- 스테레오 마이크 케이블 길이가 3 m 이상인 제품을 사용하지 마십시오.

본 기기를 전자기장파가 나오는 기기(전자오븐, TV, 비디오 게임 등)로부터 가능한 한 멀리 하십시오.

- 본 기기를 TV 위나 가까이에서 사용하면 기기의 사진 및/또는 사운드가 전자기장파에 의해 간섭을 받을 수 있습니다.
- 본 기기를 휴대전화 가까이에서 사용하지 마십시오. 노이즈가 생겨 사진 및/또는 사운드에 부작용을 줄 수 있습니다.
- 기록된 데이터가 손상될 수도 있고 스피커나 큰 모터에 의해 생긴 강한 자기장 때문에 사진이 일그러질 수도 있습니다.
- 전자기장파가 기기에 부작용을 일으켜 사진 및/또는 사운드를 방해할 수 있습니다.
- 전자기장파 기기에 의해 기기에 부작용이 생기고 제대로 작동되지 않으면 기기의 전원을 끄고 배터리를 빼거나 직류 전원 장치의 연결을 끊으십시오. 그리고 나서 배터리를 다시 넣거나 직류 전원 장치를 다시 연결하고 기기의 전원을 켜십시오.

무선 송신기나 고전압선 가까이에서는 본 기기를 사용하지 마십시오.

- 무선 송신기나 고전압선 가까이에서 촬영하면 촬영한 사진 및/또는 사운드에 부작용이 생길 수 있습니다.

- 카메라를 손질하기 전에 배터리나 DC 커패시터 (DMW-DCC16: 옵션)를 빼거나 콘센트에서 전원 플러그를 빼십시오.
- 모니터를 너무 세게 누르지 마십시오.
- 무리하게 힘을 주어 렌즈를 누르지 마십시오.
- 카메라에 살충제나 휘발성 물질이 닿지 않게 하십시오.
- 고무나 플라스틱 제품이 카메라에 장기간 닿지 않게 하십시오.
- 벤진, 시너, 알코올, 주방용 세제 등과 같은 용제를 사용하여 카메라를 손질하면 외부 케이스가 손상되거나 코팅이 벗겨질 수 있으므로 사용하지 마십시오.
- 카메라의 렌즈가 태양을 향한 채로 두면 태양 광선이 오작동을 일으킬 수 있으므로 두지 마십시오.
- 반드시 부속 코드와 케이블을 사용하십시오.
- 코드나 케이블을 연장하지 마십시오.
- 전자파, 정전기 또는 카메라나 카드 고장으로 인해 카드의 데이터가 손상되거나 손실될 수 있습니다. 중요한 데이터는 PC 등에 저장하는 것이 좋습니다.
- PC나 다른 기기에서 카드를 포맷하지 마십시오. 제대로 작동되게 하려면 카메라에서만 포맷하십시오.

- 배터리는 충전식 리튬 이온 배터리입니다. 내부의 화학작용으로 인해 전원이 발생합니다. 온도가 너무 높거나 낮으면 배터리 작동 시간이 짧아지게 됩니다.
- 배터리는 비교적 온도가 일정한 서늘하고 건조한 곳에 보관하십시오: (권장 온도: 15°C에서 25°C, 권장 습도: 40%RH에서 60%RH)
- 완전히 충전된 상태로 오랫동안 배터리를 보관하지 마십시오. 배터리를 오랫동안 보관할 경우에는 일년에 한 번씩 충전하는 것이 좋습니다. 완전히 방전된 후에는 배터리를 카메라에서 빼고 다시 보관하십시오.

■ 제품정보

| | |
|------------|---------------------------------|
| 기기명칭: | 특정소출력무선기기 (무선데이터통신시스템용 무선기기) |
| 전국서비스대표번호: | 1588-8452 (파나소닉) |
| 제조사: | Panasonic Corporation |
| 제조국가: | Made in China |
| 인증받은자의상호: | 파나소닉코리아주식회사 |



R-C-PKL-DC-S1

배터리팩을 안전하게 사용하기 위한 주의사항 경고

배터리팩을 적절하게 사용하지 않으면 과열되거나 화재, 또는 폭발 등을 일으킬 수 있습니다. 반드시 아래의 주의사항을 따르십시오.

- 배터리팩이 눈에 띄게 팽창되면 위험할 수 있습니다. 가까운 대리점이나 파나소닉 서비스센터에 문의하십시오.
- 배터리팩을 파나소닉 사용설명서에 명기된 기기나 충전기 이외의 것과 함께 사용하지 마십시오.
- 화기나 전자레인지 가까이에 두지 마십시오.
- 자동차 내부가 고온으로 될 경우가 있습니다. 배터리팩을 자동차 안에 이러한 상태로 오랫동안 두지 마십시오.
- 배터리팩을 욕실 등과 같이 따뜻하고 습한 장소에 보관하거나 사용하지 마십시오.
- 불에 타는 카펫, 오리털 이불, 또는 전기 카펫 등에서 배터리팩을 장시간 사용하지 마십시오.
- 전원을 켜 둔 채로 장시간 좁고 밀폐된 공간에 기기를 두지 마십시오.
- 동전, 열쇠, 또는 손목시계, 헤어핀이나 목걸이 등과 같은 금속성 제품이 배터리팩 단자에 닿지 않도록 하십시오.
- 파나소닉에서 지정한 배터리팩 이외의 배터리팩을 사용하지 마십시오.
- 배터리팩을 분해하거나 짓누르거나 집게 등으로 찌르지 마십시오.
- 배터리팩을 떨어뜨리거나 강한 충격을 받지 않도록 하십시오.
- 배터리팩을 60 °C 이상의 고온에 두지 마십시오.
- 배터리팩을 고온다습한 곳에 두지 마십시오.

주의사항

반드시 아래의 주의사항을 따르십시오.

- 배터리팩을 직사광선이 드는 곳에 보관하지 마십시오.
- 전기가 통하여 단자가 합선될 수 있는 상자나 서랍 안에 보관하지 마십시오.
- 배터리팩에 누액이 발생할 경우에는 누액이 사용자의 피부나 눈에 닿지 않도록 하십시오. 만약 닿았을 경우에는 닿은 부위를 물로 충분히 씻어낸 후 의사의 치료를 받으십시오.
- 기기 전극의 양극, 음극을 확인한 후 반드시 배터리팩의 방향을 정확히 맞추십시오.
- 배터리팩을 삼켰을 경우에는 즉시 의사의 치료를 받으십시오.
- 배터리팩을 어린이의 손이 닿지 않는 곳에 두십시오.
- 배터리팩을 깨끗하고 건조한 곳에 두십시오. 배터리팩이 더러워지면 마른 천으로 닦으십시오.
- 배터리팩은 사용하기 전에 충전해야 합니다. 반드시 제조업체에서 지정한 방식대로 정확하게 충전하십시오.
- 배터리팩 사용설명서는 지속적으로 참조하기 쉽도록 안전한 장소에 보관하십시오.
- 배터리팩을 본래의 용도로만 사용하십시오. 기기를 사용하지 않을 경우에는 가능한 배터리팩을 분리하십시오.

배터리팩 충전하기

- 충전 시에는 지정된 파나소닉 기기만 사용하십시오.
- 맨 처음 사용하기 전에는 배터리팩을 완전히 충전하십시오.
- 배터리팩은 주변 온도가 10°C에서 30°C 일 때 충전하고 -10°C에서 40°C일 때 사용하지 마십시오.

배터리팩 폐기처분하기

배터리팩을 폐기처분할 경우에는 반드시 거주하는 지역의 재활용 절차와 폐기처분에 관한 규정 등을 따르십시오.

전지 및 자율안전확인정보

| | |
|------------|--|
| 전지종류 | 리튬이온 2차전지 |
| 모델명 | DMW-BLJ31 |
| 정격 | 7.4 V 3050 mAh 23 Wh |
| 신고필증번호 | YU10451-18001 |
| 제조사명 | 파나소닉 주식회사 |
| 원산지 | 중국 |
| 공장명 | Darfon electronic (Suzhou) Co., Ltd |
| 수입자명 (A/S) | 파나소닉코리아 주식회사 (A/S 전화:1588-8452) |
| 제조년월 | 전지 본체에 부착된 QA 코드 스티 하부에 제조년월 표시 |
| 전지본체 주의문구 | <ul style="list-style-type: none"> • 화기에 가까이 두지 마십시오. • 분해하지 마십시오. • 전용충전기만 사용하십시오. • 섭씨 60 °C 이상에서 보관하지 마십시오. |

목차

| | |
|-----------------|---|
| 사용 설명서 정보 | 3 |
| 안전상의 주의사항 | 5 |

1. 소개

| | |
|---------------------|----|
| 사용하시기 전에 | 14 |
| 표준 부속품 | 17 |
| 사용 가능한 렌즈 | 19 |
| 사용 가능한 메모리 카드 | 20 |
| 각 부 명칭 | 22 |

2. 시작하기

| | |
|------------------------|----|
| 어깨끈 부착하기 | 27 |
| 배터리 충전하기 | 28 |
| 카드 (옵션) 넣기 | 41 |
| 렌즈 부착하기 | 44 |
| 시계 설정하기 (처음 켤 때) | 47 |

3. 기본 조작

| | |
|------------------|----|
| 기본적인 촬영 조작 | 49 |
| 카메라 설정 조작 | 53 |
| 표시 설정 | 56 |
| 퀵 메뉴 | 60 |
| 메뉴 조작 방법 | 62 |

4. 간편한 촬영방식

| | |
|--------------------|----|
| 인텔리전트 오토 모드 | 65 |
| 터치 기능으로 촬영하기 | 68 |

5. 이미지 촬영

| | |
|---------------------|----|
| [화면비율] | 70 |
| [기록화소수] | 71 |
| [사진화질] | 72 |
| [더블 카드 슬롯 기능] | 73 |
| [폴더 / 파일 설정] | 74 |

6. 초점 / 줌

| | |
|--------------------|----|
| 초점 모드 선택하기 | 76 |
| AF 사용하기 | 77 |
| AF 모드 선택하기 | 82 |
| AF 영역 이동 조작 | 93 |
| MF 로 촬영하기 | 95 |
| 줌으로 이미지 촬영하기 | 97 |

7. 드라이브 / 셔터

| | |
|-----------------------------------|-----|
| 드라이브 모드 선택하기 | 99 |
| 연사 사진 촬영하기 | 100 |
| 6K/4K 포토 촬영 | 103 |
| 6K/4K 연사 파일에서 사진 선택하기 ... | 108 |
| 인터벌 촬영으로 촬영하기 | 112 |
| 스톱 모션 애니메이션으로 촬영하기 ... | 115 |
| 인터벌 촬영 / 스톱 모션 애니메이션 비디오 | 118 |
| 셀프타이머로 촬영하기 | 119 |
| 브래킷 촬영 | 120 |
| 포스트 포커스 촬영 | 124 |
| [무음 모드] | 129 |
| [셔터 타입] | 129 |
| 이미지 손떨림 보정 | 131 |

8. 측광 / 노출 / ISO 감도

| | |
|-------------------------------|-----|
| [측광모드] | 136 |
| 프로그램 AE 모드 | 137 |
| 조리개우선 AE 모드 | 139 |
| 셔터 우선 AE 모드 | 140 |
| 수동 노출 모드 | 141 |
| 미리 보기 모드 | 143 |
| 노출 보정 | 144 |
| 초점 및 노출 고정하기 (AF/AE LOCK) ... | 146 |
| ISO 감도 설정하기 | 147 |

9. 화이트 밸런스 / 이미지 품질

| | |
|-------------------------|-----|
| 화이트 밸런스 (WB) 설정하기 | 149 |
| [사진 스타일]..... | 153 |
| [필터 설정]..... | 156 |
| [고해상도 모드] | 159 |
| [HLG 사진]..... | 162 |

10. 플래시

| | |
|--------------------------|-----|
| 외장 플래시 (옵션) 사용하기 | 164 |
|--------------------------|-----|

11. 비디오 촬영하기

| | |
|---------------------|-----|
| 비디오 촬영하기 | 166 |
| 비디오 설정..... | 169 |
| 크리에이티브 동영상 모드 | 175 |

12. 이미지 재생 및 편집하기

| | |
|------------------|-----|
| 사진 재생하기 | 177 |
| 비디오 재생하기 | 179 |
| 표시 모드 전환하기 | 181 |
| 그룹 이미지..... | 184 |
| 이미지 삭제하기 | 185 |
| [RAW 처리] | 186 |
| [동영상 분할]..... | 189 |

13. 카메라 사용자 정의

| | |
|------------------------|-----|
| Fn 버튼 | 190 |
| Fn 레버 | 193 |
| [다이얼 작동 스위치]..... | 195 |
| 퀵 메뉴 사용자 정의..... | 197 |
| 사용자 모드..... | 199 |
| 마이메뉴 | 201 |
| [카메라 설정을 저장 / 복원]..... | 203 |

14. 메뉴 가이드

| | |
|----------------|-----|
| [사진] 메뉴 | 204 |
| [비디오] 메뉴 | 211 |
| [사용자] 메뉴 | 217 |
| [설정] 메뉴 | 227 |
| [재생] 메뉴..... | 234 |
| 문자 입력하기 | 236 |

15. Wi-Fi/Bluetooth

| | |
|--------------------------|-----|
| Wi-Fi/Bluetooth 기능 | 237 |
| 스마트폰에 연결하기 | 239 |
| 스마트폰으로 카메라 조작하기 | 247 |
| PC 로 이미지 전송하기 | 258 |

16. 다른 장치에 연결하기

| | |
|---------------------|-----|
| TV 에서 보기 | 261 |
| PC 로 이미지 가져오기 | 263 |
| 데더 촬영 | 269 |

17. 자료

| | |
|------------------------|-----|
| 디지털 카메라 액세서리 시스템 | 271 |
| 모니터 / 뷰파인더 표시..... | 272 |
| 상태 LCD 표시 | 277 |
| 메시지 표시 | 278 |
| 문제해결 | 279 |
| 사양..... | 285 |
| 색인 | 293 |
| 상표 및 라이선스 | 300 |

1. 소개

사용하시기 전에

❖ 카메라/렌즈의 펌웨어

카메라의 성능을 향상시키거나 기능을 추가하기 위해 펌웨어 업데이트가 제공될 수 있습니다. 매끄러운 촬영을 위해 카메라/렌즈의 펌웨어를 최신 버전으로 업데이트할 것을 권장합니다.

- 펌웨어에 대한 최신 정보를 확인하거나 펌웨어를 다운로드/업데이트하려면 다음 지원 웹사이트를 방문하십시오:
<https://panasonic.jp/support/global/cs/dsc/>



- (영어만 지원)
- 카메라/렌즈의 펌웨어 버전을 확인하려면 렌즈를 카메라에 부착하고 [설정]([기타]) 메뉴에서 [버전 디스플레이]을 선택하십시오. [버전 디스플레이]에서 펌웨어를 업데이트할 수도 있습니다. (→ 233)
- 본 설명서는 카메라 펌웨어 버전 1.0에 대한 설명을 제공합니다. 펌웨어 업데이트 후의 변화는 "기능 사용 설명서"(PDF 형식)에 자세하게 설명되어 있습니다. 웹사이트에서 다운로드하여 참조하십시오. (→ 4)

❖ 카메라 취급법

강한 진동, 충격이나 압력을 받지 않도록 하십시오.

오작동을 일으키거나 손상될 수 있습니다.

- 단단한 표면에 떨어뜨리거나 부딪치지 마십시오.
- 렌즈 부분이나 모니터를 세게 누르지 마십시오.

모래, 먼지 또는 액체가 모니터에 묻으면 부드러운 마른 천으로 닦아내십시오.

- 터치 조작이 올바르게 인식되지 않을 수 있습니다.

낮은 온도(-10°C ~ 0°C)에서 사용할 때

- 사용하기 전에 최저 권장 작동 온도가 -10°C인 Panasonic 렌즈를 부착하십시오.

사용자의 손을 카메라 마운트 안에 넣지 마십시오.

센서는 정밀한 기기이기 때문에 고장이나 손상이 발생할 수 있습니다.

카메라를 끄는 동안 카메라가 흔들리면 센서가 작동하거나 딸깍거리는 소리가 들릴 수 있습니다. 이것은 본체의 이미지 손떨림 보정 메커니즘으로 인한 것입니다. 오작동이 아닙니다.

❖ 물 튀김 방수

물 튀김 방수 기능은 본 카메라를 적은 양의 습기, 물 또는 먼지로부터 추가적으로 보호하는 기능입니다. 물 튀김 방수 기능은 본 카메라가 물에 직접 닿았을 경우 손상이 발생하지 않는다는 보장을 하지 않습니다.

손상의 가능성을 최소화하려면 다음 주의사항을 지키시기 바랍니다:

- 물 튀김 방수 기능은 이 기능을 지원하도록 특별히 제작된 렌즈와 함께 사용할 때 작동합니다.
- 도어, 소켓 덮개, 접점 커버 등을 단단히 닫으십시오.
- 렌즈나 덮개가 분리되어 있거나 도어가 열려 있을 때 모래, 먼지, 습기가 안으로 들어가지 않게 하십시오.
- 액체가 카메라에 묻으면 부드러운 마른 천으로 닦아내십시오.

❖ 응결 (렌즈, 뷰파인더 또는 모니터에 김이 서리는 경우)

- 온도나 습도가 변하면 응결이 일어납니다. 응결로 인해 렌즈, 뷰파인더 및 모니터에 얼룩 또는 곰팡이가 생기거나 고장이 발생할 수 있으므로 주의하십시오.
- 응결이 발생하면 카메라를 끄고 약 2시간 동안 그대로 두십시오. 카메라 온도가 주위 온도와 비슷해지면 김서림이 자연스럽게 사라집니다.

❖ 사전 테스트 촬영 필요

중요한 행사(예: 결혼식) 전에 테스트 촬영을 실시하여 정상적으로 촬영이 되는지 확인하십시오.

❖ **촬영에 대한 보상을 제공하지 않음**

카메라 또는 카드의 문제로 인해 촬영을 할 수 없었던 경우에 대한 보상은 제공되지 않습니다.

❖ **저작권에 대한 주의사항**

저작권법에 의거하여 개인적인 취미 이외의 용도로 촬영한 이미지와 녹음한 오디오를 저작권자의 허락 없이 사용할 수 없습니다.

개인적인 취미 용도의 촬영과 녹음에도 제약이 적용되는 경우가 있으니 주의하십시오.

❖ **"기능 사용 설명서"(PDF 형식)에서 사용상의 주의사항도 참조하십시오**

표준 부속품

디지털 카메라 본체
(본 설명서에서는 **카메라**로 표기합니다.)



USB 연결 케이블(C-C)



K1HY24YY0022

카메라를 사용하기 전에 부속품이 모두 들어있는지 확인하십시오.

- 제품번호는 2019년 1월 현재 기준입니다. 변경될 수 있습니다.

USB 연결 케이블(A-C)



K1HY24YY0021

배터리 팩

(본 설명서에서는 **배터리 팩** 또는 **배터리**로 표기합니다.)

- 사용하기 전에 배터리를 충전하십시오.

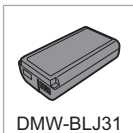

DMW-BLJ31

케이블 홀더

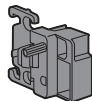

1QB1MC891Z

전기 충전기*1

(본 설명서에서는 **전기 충전기** 또는 **충전기**로 표기합니다.)

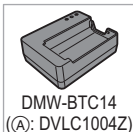

DMW-BTC14
(A): DVLC1004Z

어깨끈



DVPW1018Z

직류 전원 장치

- 충전 및 전원 공급에 사용됩니다.



DVLV1001Z

본체 덮개*2



1HE1MC891Z

AC 케이블



K2CR2YY00026

아이컵*2



배터리 그립 커넥터용
커버*2



핫슈 커버*2

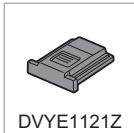

플래시 싱크로 소켓
덮개*2



*1 전기충전기만 구매하려면 부품 번호 ㉠을 주문하십시오.

*2 구입 시 카메라에 부착되어 있습니다.

DC-S1M에 포함된 부속품 (렌즈킷 제품)

35 mm 풀 프레임 교환식 렌즈

- 본 렌즈는 방진 및 방수 성능을 제공합니다.



렌즈 덮개*3

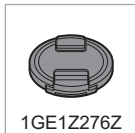

렌즈후드



렌즈 뒷 덮개*3



*3 구입 시 교환식 렌즈에 부착되어 있습니다.

- 메모리 카드는 옵션입니다.
- 부속품을 잃어버린 경우에는 판매대리점이나 Panasonic에 문의하십시오. (별도로 부속품을 구입할 수 있습니다.)

사용 가능한 렌즈

본 카메라의 렌즈 마운트는 Leica Camera AG 의 L-Mount 표준을 따릅니다. 이 렌즈 마운트에 이 표준의 35 mm 풀 프레임 호환 교환식 렌즈와 APS-C 크기 교환식 렌즈를 사용할 수 있습니다.

- 본 설명서에서는 Leica Camera AG L-Mount 표준을 따르는 35-mm 풀 프레임 교환식 렌즈를 **풀 프레임 렌즈**로 표기하고, 이 표준을 따르는 APS-C 크기의 교환식 렌즈를 **APS-C 렌즈**로 표기합니다. 풀 프레임 렌즈와 APS-C 렌즈를 구별하지 않는 경우에는 두 렌즈를 모두 **렌즈**로 표기합니다.

❖ APS-C 렌즈 사용에 관한 참고 사항

APS-C 렌즈를 사용할 때 이미지 영역과 같은 일부 기능을 사용할 수 없거나 다르게 조작될 수 있습니다.

(→ 70, 71, 97, 103, 124, 129, 156, 159, 162, 173, 211)

- 지원되는 렌즈에 관한 최신 정보는 카탈로그/웹페이지를 참조하십시오.

<https://panasonic.jp/support/global/cs/dsc/>

(영어만 지원)



- APS-C 렌즈로 촬영할 때의 시야각은 35 mm 필름 카메라의 초점 거리로 환산 시 1.5× 초점 거리의 시야각과 같습니다. (50 mm 렌즈를 사용할 경우, 시야각은 75 mm 렌즈와 같습니다.)

사용 가능한 메모리 카드

본 카메라에는 XQD 메모리 카드와 SD 메모리 카드를 사용할 수 있습니다.

- 본 설명서에서는 XQD 메모리 카드를 **XQD 카드**로 표기합니다.
SD 메모리 카드, SDHC 메모리 카드 및 SDXC 메모리 카드는 일반 명칭인 **SD 카드**로 표기합니다.
XQD 카드와 SD 카드를 구별하지 않는 경우에는 단순히 **카드**로 표기합니다.

XQD 카드

| | |
|---------------------------------------|--|
| XQD 메모리 카드 (32 GB에서 256 GB) | <ul style="list-style-type: none"> • Sony XQD G 시리즈 /M 시리즈는 이 카메라에서 작동하는 것으로 확인되었습니다. (2019년 1월 현재) |
|---------------------------------------|--|

- AVCHD 비디오는 XQD 카드에 기록할 수 없습니다.

SD 카드

| | |
|--|---|
| SD 메모리 카드 (512 MB에서 2 GB) | <ul style="list-style-type: none"> • 본 카메라는 UHS-I/UHS-II 표준의 UHS 스피드 클래스 3 SDHC/SDXC 메모리 카드를 지원합니다. • 본 카메라는 UHS-II 표준의 비디오 스피드 클래스 90 SDHC/SDXC 메모리 카드를 지원합니다. • 왼쪽의 Panasonic 카드는 사용이 가능한 것으로 확인되었습니다.  |
| SDHC 메모리 카드 (4 GB에서 32 GB) | |
| SDXC 메모리 카드 (48 GB에서 128 GB) | |

- 최신 정보는 다음 지원 웹사이트를 확인하십시오.
<https://panasonic.jp/support/global/cs/dsc/>
(영어만 지원)



❖ 본 카메라에서 안정적으로 사용할 수 있는 SD 카드

다음 촬영 기능을 안정적으로 사용하려면 SD 스피드 클래스, UHS 스피드 클래스 및 비디오 스피드 클래스를 지원하는 카드를 사용하십시오.

- 스피드 클래스는 연속 기록에 필요한 최소 속도를 보장하는 SD 카드 표준입니다.
- XQD 카드를 사용하는 경우에는 카드의 종류와 상관 없이 다음 기능을 사용할 수 있습니다.

| 촬영 기능 | 스피드 클래스 | 표시의 예 |
|---|-------------------|-------------|
| MP4 HEVC 비디오 | 클래스 10 | CLASS 10 10 |
| | UHS 스피드 클래스 1 이상 | U1 |
| | 비디오 스피드 클래스 10 이상 | V10 |
| 4K 비디오 고속 동영상 6K/4K 포토 포스트 포커스 | UHS 스피드 클래스 3 | U3 |
| | 비디오 스피드 클래스 30 이상 | V30 |



- SD 카드의 쓰기 금지 스위치(A)를 “LOCK”으로 설정하면 데이터를 기록 또는 삭제할 수 없거나, 데이터를 촬영 날짜와 시간별로 표시할 수 없습니다.
- 카드에 저장된 데이터는 전자기파, 정전기 또는 카메라나 카드의 오류로 인해 손상될 수 있습니다. 중요한 데이터는 백업해 둘 것을 권장합니다.
- 어린이가 메모리 카드를 삼킬 우려가 있으므로 어린이의 손이 닿지 않는 곳에 보관하십시오.

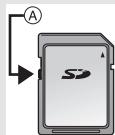

각 부 명칭

카메라

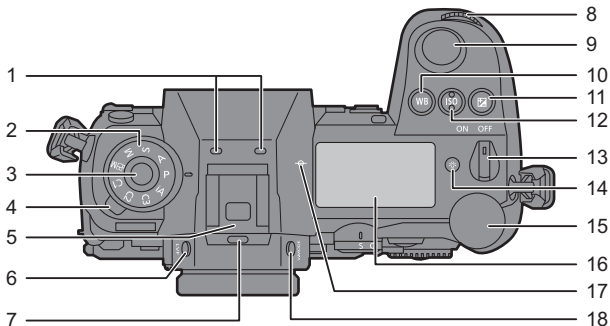

| | |
|---|--|
| 1 | 스테레오 마이크 (→ 214) • 손가락으로 마이크를 가리지 않도록 주의하십시오. 오디오가 제대로 녹음되지 않습니다. |
| 2 | 모드 다이얼 (→ 52) |
| 3 | 모드 다이얼 잠금 버튼 (→ 52) |
| 4 | 드라이브 모드 다이얼 (→ 99) |
| 5 | 한수 (한수 커버) (→ 164) • 어린이가 한수 커버를 상킬 우려가 있으므로 어린이의 손이 닿지 않는 곳에 보관하십시오. |
| 6 | [LVF] 버튼 (→ 57) |
| 7 | 스피커 (→ 230) |
| 8 | 전면 다이얼 (→ 53) |

| | |
|----|---------------------------------|
| 9 | 셔터 버튼 (→ 51) |
| 10 | [WB](화이트 밸런스) 버튼 (→ 149) |
| 11 | [](노출 보정) 버튼 (→ 144) |
| 12 | [ISO](ISO 감도) 버튼 (→ 147) |
| 13 | 카메라 on/off 스위치 (→ 47) |
| 14 | [](상태 LCD 백라이트) 버튼 (→ 60, 229) |
| 15 | 후면 다이얼 (→ 53) |
| 16 | 상태 LCD (→ 229, 277) |
| 17 | [](촬영 거리 참조 표시) |
| 18 | [V.MODE] 버튼 (→ 56) |

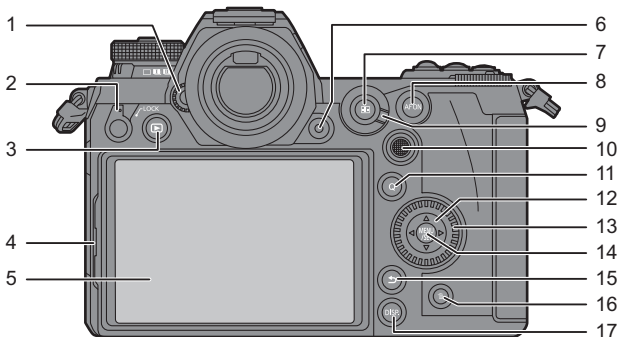

| | |
|----|---|
| 1 | 디스플레이 조정 다이얼 (→ 56) |
| 2 | 조작 잠금장치 레버 (→ 56) |
| 3 | [](재생) 버튼 (→ 177) |
| 4 | 모니터 잠금장치 레버 (→ 50) |
| 5 | 모니터 (→ 272) 터치 스크린 (→ 55) |
| 6 | 비디오 촬영 버튼 (→ 166) |
| 7 | [](AF 모드) 버튼 (→ 77) |
| 8 | [AF ON] 버튼 (→ 78) |
| 9 | 초점 모드 레버 (→ 77, 95) |
| 10 | 조이스틱 (→ 54) Fn 버튼 (→ 190) 중앙: Fn8, ▲: Fn9, ▶: Fn10, ▼: Fn11, ◀: Fn12 |

| | |
|----|--|
| 11 | [Q] 버튼 (→ 60) |
| | 커서 버튼 (→ 54) Fn 버튼 (→ 190) ▲: Fn13, ▶: Fn14, ▼: Fn15, ◀: Fn16 |
| 12 | |
| 13 | 컨트롤 다이얼 (→ 54) |
| 14 | [MENU/SET] 버튼 (→ 54, 62) |
| 15 | [](취소) 버튼 (→ 63) |
| 16 | [](삭제) 버튼 (→ 185) |
| 17 | [DISP.] 버튼 (→ 58) |



• []를 누르면 다음 버튼에 불이 켜집니다.

점등 시간은 [사용자]([작동]) 메뉴의 [점등 버튼]에서 변경할 수 있습니다.
(→ 223)

- [] 버튼/[Q] 버튼/[] 버튼/[] 버튼/[DISP.] 버튼

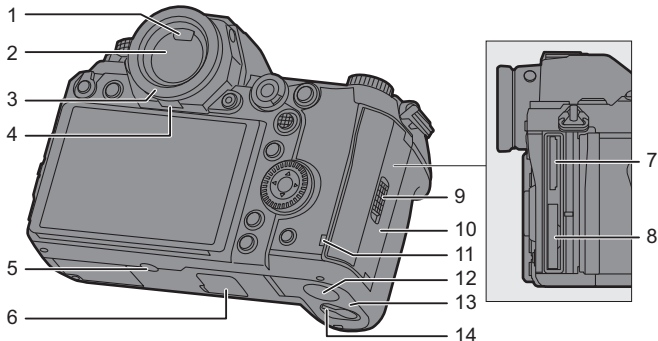

| | |
|---|---|
| 1 | 아이 센서 (→ 57) |
| 2 | 뷰파인더 (→ 57) |
| 3 | 아이컵 |
| 4 | 아이컵 잠금장치 레버 |
| 5 | 삼각대 마운트 • 삼각대를 부착할 때 길이 5.5 mm 이상의 나사를 사용하면 제자리에 단단히 고정할 수 없거나 카메라를 손상시킬 수 있습니다. |
| 6 | 배터리 그립 커넥터(배터리 그립 커넥터용 커버) • 어린이가 삼킬 수 있으므로 배터리 그립 커넥터용 커버를 어린이의 손이 닿지 않는 곳에 보관하십시오. |
| 7 | 카드 슬롯 2 (→ 41) |
| 8 | 카드 슬롯 1 (→ 41) |
| 9 | 카드 도어 잠금장치 레버 (→ 41) |

| | |
|----|--|
| 10 | 카드 도어 (→ 41) |
| 11 | 카드 액세스 램프 (→ 42) |
| 12 | DC 커플러 커버 • 직류 전원 장치 사용 시에는 반드시 Panasonic DC 커플러(DMW-DCC16: 옵션) 및 직류 전원 장치(DMW-AC10GD: 옵션)를 사용하십시오. • 반드시 정품 Panasonic 직류 전원 장치(DMW-AC10GD: 옵션)를 사용하십시오. • 직류 전원 장치(옵션) 사용 시에는 직류 전원 장치(옵션)에付属된 AC 케이블을 사용하십시오. |
| 13 | 배터리 도어 (→ 31) |
| 14 | 배터리 도어 열림 레버 (→ 31) |

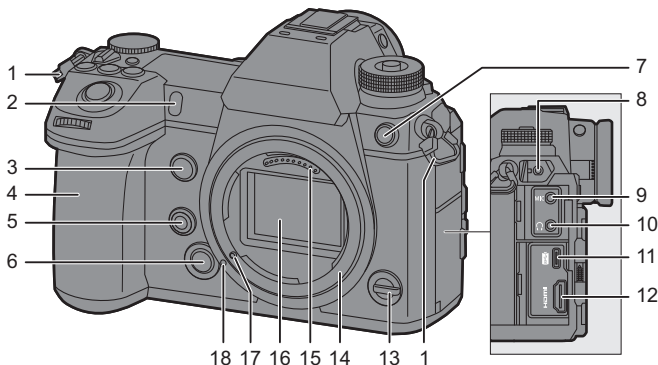

| | |
|---|---|
| 1 | 어깨끈 구멍 (→ 27) |
| 2 | 셀프타이머 램프 (→ 119)/ AF 보조 램프 (→ 207) |
| 3 | Fn 버튼 (Fn1) (→ 190) |
| 4 | 그립 |
| 5 | 미리 보기 버튼 (→ 143)/ Fn 버튼 (Fn2) (→ 190) |
| 6 | 렌즈 열림 버튼 (→ 45) |
| 7 | 플래시 싱크로 소켓(플래시 싱크로 소켓 덮개) • 어린이가 플래시 싱크로 소켓 덮개를 삼킬 우려가 있으므로 어린이의 손이 닿지 않는 곳에 보관하십시오. |
| 8 | [REMOTE] 소켓 |
| 9 | [MIC] 소켓 (→ 215) |

| | |
|----|---|
| | 헤드폰 소켓 (→ 230) |
| 10 | • 이어폰 및 헤드폰에서 나오는 강한 음압은 청력 상실을 일으킬 수 있습니다. |
| 11 | USB 포트 (→ 266, 269) |
| 12 | [HDMI] 소켓 (→ 261) |
| 13 | Fn 레버 (→ 193) |
| 14 | 고정부 |
| 15 | 접점 |
| 16 | 센서 |
| 17 | 렌즈 잠금 핀 |
| 18 | 렌즈 끼우기 표시 (→ 44) |

포함된 렌즈

S-R24105

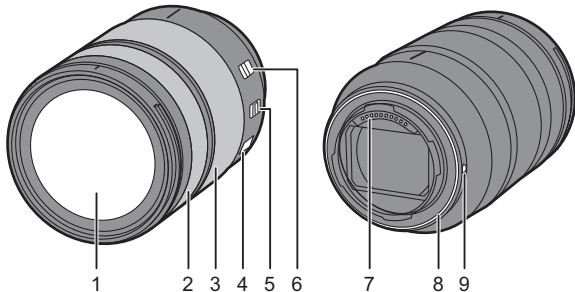

| | |
|---|---|
| 1 | 렌즈 표면 |
| 2 | 포커스 링 (→ 96) |
| 3 | 줌 링 (→ 97) |
| 4 | O.I.S. 스위치 (→ 132) |
| 5 | [AF/MF] 스위치 (→ 77, 95) • AF와 MF 사이를 전환할 수 있습니다. 렌즈나 카메라에서 [MF]를 설정한 경우에는 초점이 MF로 조작됩니다. |

| | |
|---|---|
| 6 | 줌 잠금 스위치 • 초점 거리를 24 mm로 설정하고 스위치를 [LOCK]로 설정하면 줌 링이 잠깁니다. |
| 7 | 접점 |
| 8 | 렌즈 마운트 러버 |
| 9 | 렌즈 끼우기 표시 (→ 44) |

2. 시작하기

어깨끈 부착하기

카메라를 떨어뜨리지 않도록 다음 절차에 따라 어깨끈을 부착하십시오.

- 1 어깨끈을 어깨끈 구멍 ① 안으로 통과시키십시오.

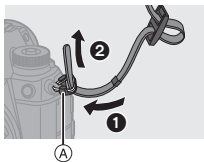

- 2 어깨끈의 끝을 링 안으로 통과시킨 후 패스너를 통과시키십시오.

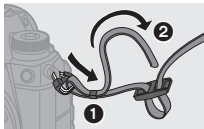

- 3 어깨끈의 끝을 패스너의 다른 쪽 구멍에 넣어 통과시키십시오.

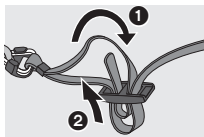

- 4 어깨끈을 당겨 빠지지 않는지 확인하십시오.

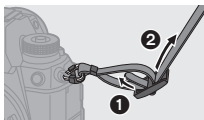

- 어깨끈의 반대쪽 끝도 같은 절차로 부착하십시오.



- 어깨끈을 어깨 주위에 사용하십시오.
 - 끈을 사용자의 목 주위에 감지 마십시오. 다치거나 사고가 생길 수 있습니다.
- 유아의 손이 닿는 곳에 어깨끈을 두지 마십시오.
 - 실수로 목 주위에 감기는 사고가 생길 수 있습니다.

배터리 충전하기

부속 충전기를 사용하거나 카메라 본체에서 배터리를 충전할 수 있습니다. 전기 콘센트에서 카메라로 전원이 공급되는 동안 카메라를 켜도 배터리를 충전할 수 있습니다.

전기 콘센트를 사용하는 대신 USB PD(USB Power Delivery)를 지원하는 장치를 사용하여 카메라를 연결할 수도 있습니다.

- 본 카메라에 사용할 수 있는 배터리는 DMW-BLJ31입니다. (2019년 1월 현재)



- 구입 시에는 배터리가 충전되어 있지 않습니다. 사용하기 전에 배터리를 충전하십시오.

충전기로 충전하기

| | |
|-------|---------|
| 충전 시간 | 약 130 분 |
|-------|---------|

- 부속 충전기와 직류 전원 장치를 사용하십시오.
- 표기된 충전 시간은 배터리가 완전히 방전되었을 때의 시간입니다. 충전시간은 배터리 사용방법에 따라 달라질 수 있습니다. 덥거나 추운 환경에서, 또는 오랫동안 배터리를 사용하지 않은 경우에는 배터리 충전 시간이 평상시보다 길어질 수 있습니다.



- 카메라에 포함된 충전용 부속품을 사용하십시오.
- 충전기를 실내에서 사용하십시오.

1 USB 연결 케이블(C-C)로 충전기와 직류 전원 장치를 연결하십시오.

- 플러그를 잡고 똑바로 연결하십시오.
(비스듬하게 연결하면 변형 또는 오작동을 일으킬 수 있습니다)

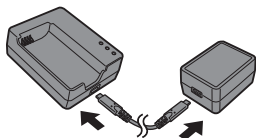

2 AC 케이블을 직류 전원 장치에 연결한 후 전기 콘센트에 연결하십시오.

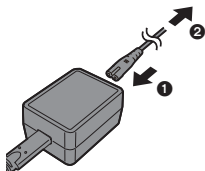

3 배터리를 넣으십시오.

- 배터리의 단자 끝을 넣고 누르십시오.
- [CHARGE] 램프 (A)가 깜박이고 충전이 시작됩니다.

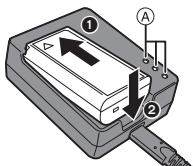

- 부속 USB 연결 케이블(C-C) 이외의 다른 USB 연결 케이블을 사용하지 마십시오.
오작동을 일으킬 수 있습니다.
- 부속 직류 전원 장치 이외에는 사용하지 마십시오.
오작동을 일으킬 수 있습니다.
- 부속 AC 케이블 이외에는 사용하지 마십시오.
오작동을 일으킬 수 있습니다.

❖ [CHARGE] 램프

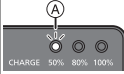
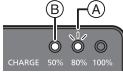
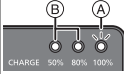
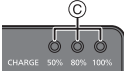
| 충전 상태 | 0% 에서 49% | 50% 에서 79% | 80% 에서 99% | 100% |
|----------------|---|---|---|---|
| [CHARGE] 램프 |  |  |  |  |

Ⓐ 깜박임

Ⓑ 켜짐

Ⓒ 꺼짐



- 충전 후에는 전원을 분리하고 배터리를 빼십시오.
- [50%] 램프가 빠르게 깜박이면 충전이 되지 않습니다.
 - 배터리 또는 주위 온도가 너무 높거나 너무 낮습니다.
주위 온도 10 °C ~ 30 °C에서 충전하십시오.
 - 충전기나 배터리 단자가 지지분합니다.
전원을 분리한 후 마른 천으로 닦아주십시오.

배터리 넣기

- 반드시 정품 Panasonic 배터리(DMW-BLJ31)를 사용하십시오.
- 다른 배터리를 사용하면 본 제품의 품질을 보증할 수 없습니다.

1 카메라 전원을 끄십시오.

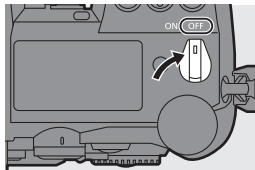

2 배터리 도어를 여십시오.

- 배터리 도어 열림 레버를 [OPEN] 위치로 설정합니다.

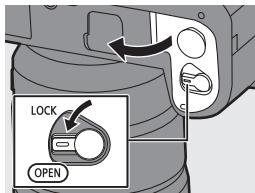

3 배터리를 넣으십시오.

- 배터리의 단자 끝을 넣고 고정되는 소리가 들릴 때까지 누르십시오.
- 레버 A가 배터리를 제자리에 고정하고 있는지 확인하십시오.

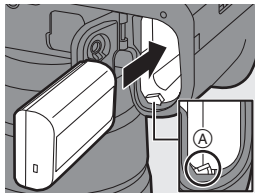

4 배터리 도어를 닫으십시오.

- 배터리 도어를 닫고 배터리 도어 열림 레버를 [LOCK] 위치로 설정하십시오.

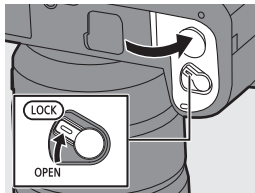

❖ 배터리 빼기

- 1 카메라 전원을 끄십시오.
- 2 배터리 도어를 여십시오.
 - 카드 액세스 램프 (A)가 꺼져 있는지 확인한 후 배터리 도어를 여십시오.
- 3 레버 (B)를 화살표 방향으로 누르고 배터리를 빼십시오.

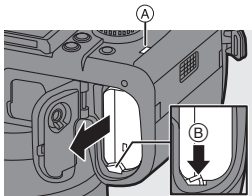

- 배터리 도어의 안쪽(고무 씬)에 이물질이 붙어있지 않은지 확인하십시오.
- 사용 후에는 배터리를 빼십시오.
(배터리를 카메라에 오랫동안 넣어두면 배터리가 방전됩니다.)
- 배터리는 사용 후, 충전 중 및 충전 직후에 온도가 올라갑니다.
카메라도 사용하는 동안 온도가 올라갑니다. 오작동이 아닙니다.
- 배터리를 빼기 전에 카메라가 꺼져 있고 카드 액세스 램프가 꺼져 있는지 확인하십시오.
(카메라가 제대로 작동되지 않거나 카드와 촬영된 이미지가 손상될 수 있습니다.)
- 배터리가 튀어나올 수 있으니 배터리를 뺄 때 주의하십시오.

카메라로 배터리 충전하기

| | |
|------|---------|
| 충전시간 | 약 140 분 |
|------|---------|

- 카메라 본체와 부속 직류 전원 장치를 사용하십시오.
카메라가 꺼집니다.
- 표기된 충전 시간은 배터리가 완전히 방전되었을 때의 시간입니다.
충전시간은 배터리 사용방법에 따라 달라질 수 있습니다.
덥거나 추운 환경에서, 또는 오랫동안 배터리를 사용하지 않은 경우에는 배터리 충전 시간이 평상시보다 길어질 수 있습니다.

 • 카메라에 포함된 충전용 부속품을 사용하십시오.

- 1 카메라 전원을 끄십시오.
- 2 배터리를 카메라 안에 넣으십시오.
- 3 **USB 연결 케이블(C-C)**로 카메라 **USB 포트**와 직류 전원 장치를 연결하십시오.

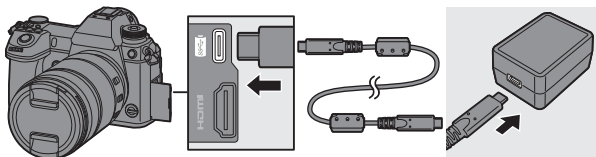

- 플러그를 잡고 똑바로 연결하십시오.
(비스듬하게 연결하면 변형 또는 오작동을 일으킬 수 있습니다)

4 AC 케이블을 직류 전원 장치에 연결한 후 전기 콘센트에 연결하십시오.

- 상태 LCD의 배터리 표시가 깜박이고 충전이 시작됩니다.

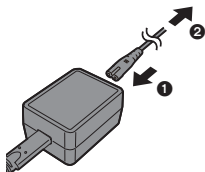

- USB 연결 케이블(C-C 또는 A-C)로 USB 장치(PC 등)와 카메라를 연결하여 배터리를 충전할 수도 있습니다.

이 경우에는 충전하는 데 시간이 좀 걸릴 수 있습니다.

- 배터리 그룹(DMW-BGS1: 옵션)을 사용할 경우에는 배터리 그룹 안의 배터리도 충전됩니다.

- 포함된 USB 연결 케이블(C-C 및 A-C) 이외의 다른 USB 연결 케이블을 사용하지 마십시오.

오작동을 일으킬 수 있습니다.

- 부속 직류 전원 장치 이외에는 사용하지 마십시오.

오작동을 일으킬 수 있습니다.

- 부속 AC 케이블 이외에는 사용하지 마십시오.

오작동을 일으킬 수 있습니다.

- 카메라 on/off 스위치를 [OFF]로 설정하여 카메라를 끈 경우에도 전원이 소모됩니다.

카메라를 장시간 사용하지 않을 경우에는 절전을 위해 전원 플러그를 전기 콘센트에서 빼십시오.

❖ 상태 LCD 표시

| 충전 상태 | 충전 | 충전 완료 | 충전 오류 |
|-------|--------|-------|-------|
| 표시 | CHARGE | FULL | Err |



- 충전 후에는 전원을 분리하십시오.
- 오류가 표시되면 충전을 할 수 없습니다.
 - 배터리 또는 주위 온도가 너무 높거나 너무 낮습니다.
 - 주위 온도 10 °C ~ 30 °C에서 충전하십시오.

카메라를 사용하면서 충전하기

카메라 본체와 부속 직류 전원 장치 (→ 33)를 사용하여 충전할 때 카메라를 켜서 카메라에 전원이 공급되는 동안 충전할 수 있습니다. 충전하는 동안 촬영할 수 있습니다.

USB PD(USB Power Delivery)를 지원하는 장치를 카메라에 연결한 경우에도 가능합니다.

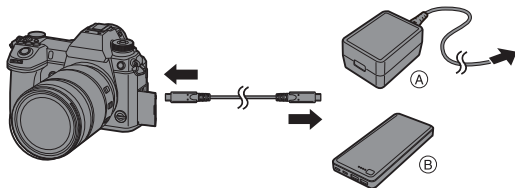

① 직류 전원 장치

② USB PD를 지원하는 장치
(휴대용 배터리 등)

- 배터리를 카메라 안에 넣으십시오.
- 부속 USB 연결 케이블(C-C)을 사용하여 연결하십시오.
- USB PD를 지원하는 출력 9 V/3 A(27 W 이상)의 장치(휴대용 배터리 등)를 사용하십시오.
- 카메라가 켜져 있을 때의 충전은 카메라가 꺼져 있을 때보다 오래 걸립니다.



- USB PD를 지원하는 장치를 연결하는 경우에도 카메라를 사용하면서 충전하는 것이 불가능할 수 있습니다.
- USB PD를 지원하지 않는 장치(PC 등)를 연결하고 카메라를 켜면 전원만 공급합니다.
- 다음 상황에서 카메라 온도가 올라가면 충전이 중지될 수 있습니다. 온도가 더 올라가면 [△]가 표시되고 전원 공급이 중지됩니다.
카메라가 식을 때까지 기다리십시오.
 - 전원을 충전/공급하면서 비디오 등을 연속으로 촬영하는 경우
 - 주변 온도가 높은 경우
- 전원 플러그를 연결하거나 분리하기 전에 카메라를 끄십시오.
- 사용 조건에 따라 배터리 잔량이 줄어들 수 있습니다. 배터리 잔량이 소진되면 카메라가 꺼집니다.
- 연결된 장치의 전원 공급 성능에 따라 충전이 불가능할 수 있습니다.

충전/전원 공급에 대한 공지 사항

❖ 전원 표시

상태 LCD에서의 표시

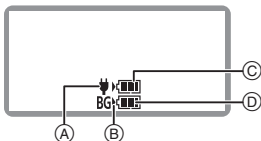

- Ⓐ USB 연결 케이블로 전원 공급
- Ⓑ 전원
- Ⓒ 카메라의 배터리 잔량

모니터에서의 표시

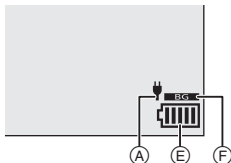

- Ⓓ 배터리 그림의 배터리 잔량
- Ⓔ 배터리 표시
- Ⓕ 배터리 그림의 배터리 사용

| | |
|--|--|
| | 80% 이상 |
| | 79%에서 60% |
| | 59%에서 40% |
| | 39%에서 20% |
| | 19% 이하 |
| | <p>배터리 부족</p> <ul style="list-style-type: none"> • 배터리를 충전하거나 교체하십시오. |

- 화면에 표시되는 배터리 잔량은 대략적인 값입니다.
정확한 잔량은 주위 환경과 작동 환경에 따라 달라집니다.
- 충전 중에는 배터리 최대 충전량 표시 ㉠ 또는 ㉡가 깜박입니다.
- 충전 오류가 발생하면 상태 LCD 표시 아이콘 ㉢가 깜박입니다.



- 시중에서는 일부 정품과 매우 유사한 위조 배터리 팩을 구입할 수 있습니다. 이러한 배터리 팩 가운데 일부는 안전 기준 적합성을 만족시키는 내부 보호 기능에 의해 적절하게 보호받을 수 없습니다. 이러한 배터리 팩들은 화재나 폭발을 할 가능성이 있습니다. 우리는 위조 배터리 팩의 사용으로 인하여 발생하는 어떠한 사고나 고장에 대하여 책임을 지지 않습니다. 안전하게 제품을 사용하기 위해서는 정품 **Panasonic** 배터리 팩을 사용하는 것이 좋습니다.
- 전원 플러그 접속 주위에 금속 물질 (클립 등) 을 두지 마십시오.
준수하지 않을 경우 화재 및 / 또는 단락에 의한 감전이나 열이 발생할 수 있습니다.
- 직류 전원 장치, AC 케이블 또는 USB 연결 케이블(C-C 및 A-C)을 다른 장치에 사용하지 마십시오.
오작동을 일으킬 수 있습니다.
- USB 연장 케이블 또는 USB 변환 어댑터를 사용하지 마십시오.
- 충전량이 약간 남아 있는 상태에서 배터리를 충전하는 것은 가능하나, 배터리가 완전히 충전되어 있는 동안 배터리를 자주 충전하는 것은 권장되지 않습니다.
(부풀어 오르는 현상이 생길 수 있습니다.)
- 전기 콘센트에 정전 또는 다른 문제가 발생할 경우 충전이 완료되지 못할 수 있습니다.
전원 플러그를 다시 연결하십시오.
- 키보드나 프린터 USB 포트, 또는 USB 허브에 연결하지 마십시오.
- 연결된 PC가 절전 상태로 전환되면 충전/전원 공급이 중지될 수 있습니다.



- 모니터의 배터리 잔량 표시를 퍼센트로 변경할 수 있습니다:
[🔧] → [🔋] → [배터리 잔량] (→ 228)
- 배터리의 성능 저하 정도를 확인할 수 있습니다:
[🔧] → [📶] → [배터리 정보] (→ 231)

[전기 절약 모드]

설정된 시간 동안 아무런 조작도 하지 않으면 자동으로 카메라가 슬립(절전) 상태로 전환되거나 뷰파인더/모니터가 꺼지는 기능입니다. 이 기능으로 배터리 소모를 줄일 수 있습니다.

 →  →  → [전기 절약 모드] 선택

| | | |
|------------------------|--|---|
| [절전 모드] | 카메라가 슬립 상태로 전환되기 전까지의 시간을 설정합니다. | |
| [절전 모드(Wi-Fi)] | Wi-Fi 연결이 끊기고 15분 후에 카메라가 슬립 상태로 전환되도록 설정합니다. | |
| [자동 LVF/모니터 끄기] | 뷰파인더/모니터가 꺼지는 데 걸리는 시간을 설정합니다. (카메라가 꺼지지 않습니다.) | |
| [절전 LVF 촬영] | 자동 뷰파인더/모니터 전환 기능을 사용하여 촬영 화면이 표시될 때 카메라가 슬립 상태로 전환됩니다. • [슬립 모드 시간]을 [OFF]로 설정하면 [절전 LVF 촬영]이 작동되지 않습니다. | |
| | [슬립 모드 시간] | 카메라가 슬립 상태로 전환되기 전까지의 시간을 설정합니다. |
| | [활성화 방법] | 카메라가 슬립 상태로 전환되는 화면을 설정합니다. [제어판에만 해당]: 컨트롤 패널 (→ 58)이 표시될 때만 카메라가 슬립 상태로 전환됩니다. [녹화 대기 중]: 카메라가 촬영 대기 중의 모든 화면에서 슬립 상태로 전환됩니다. |

- [절전 모드], [절전 모드(Wi-Fi)] 또는 [절전 LVF 촬영]에서 복귀하려면 다음 조작 중 하나를 수행하십시오:
 - 셔터 버튼을 반쯤 누르십시오.
 - 카메라 on/off 스위치를 [OFF]로 설정한 후 다시 [ON]으로 설정하십시오.
- [자동 LVF/모니터 끄기]에서 복귀하려면 버튼 중 하나를 누르십시오.



- 다음 작업 중에는 [전기 절약 모드]가 작동되지 않습니다:
 - PC 또는 프린터 연결
 - 비디오 촬영/비디오 재생
 - [6K/4K 사전 연사] 촬영
 - [인터벌 촬영]
 - [스톱 모션 애니메이션]([자동 촬영]이 설정되어 있을 때)
 - [다중 노출] 촬영
 - 촬영에 대한 HDMI 출력 중
- 직류 전원 장치(DMW-AC10GD: 옵션)를 사용할 경우, 설정은 다음과 같습니다:
 - [절전 모드], [절전 모드(Wi-Fi)] 및 [절전 LVF 촬영]: 비활성화
 - [자동 LVF/모니터 끄기]: [5MIN.]

카드(옵션) 넣기

이 카메라에 XQD 카드와 SD 카드를 사용할 수 있습니다. (→ 20)

1 카드 도어를 여십시오.

- 카드 도어의 잠금장치 레버를 아래로 누른 상태에서 카드 도어를 화살표 방향으로 미십시오.

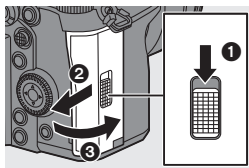

2 카드를 넣으십시오.

- (A) 카드 슬롯 1: XQD 카드
- (B) 카드 슬롯 2: SD 카드

- 그림과 같이 카드의 방향을 맞춘 다음 딸깍하는 소리가 들릴 때까지 안으로 밀어 넣으십시오.

- SD 카드 연결 접촉부 (C)를 만지지 마십시오.

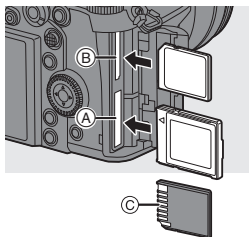

3 카드 도어를 닫으십시오.

- 카드 도어를 닫고 딸깍하는 소리가 들릴 때까지 화살표 방향으로 밀어서 닫으십시오.

- 카드가 상태 LCD에 표시됩니다.

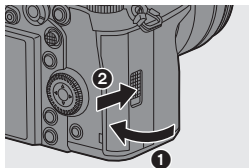

→ • 카드 슬롯 1과 2에 기록하는 방법을 설정할 수 있습니다.

[] → [] → [더블 카드 슬롯 기능] (→ 73)

❖ 카드 액세스 표시등

카드에 액세스 중일 때 카드 액세스 램프에 불이 켜집니다.

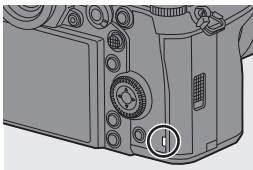

❖ 카드 빼기

- 1 카드 도어를 여십시오.
 - 카드 액세스 램프 (A)가 꺼져 있는지 확인한 후 카드 도어를 여십시오.
- 2 딸깍 소리가 날 때까지 카드를 누른 후 그대로 빼십시오.

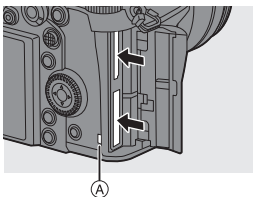

- 카메라를 사용한 직후에는 카드가 뜨거울 수 있습니다. 카드를 꺼낼 때 주의하십시오.
- 액세스 램프가 켜져 있을 때 다음 조작용 하지 마십시오.
카메라가 제대로 작동되지 않거나 카드와 촬영된 이미지가 손상될 수 있습니다.
 - 카메라 전원을 끄십시오.
 - 배터리 또는 카드 빼기, 또는 전원 플러그 분리.
 - 카메라를 진동, 충격 또는 정전기에 노출.

카드 포맷하기(초기화)

카드의 최적 성능을 보장하기 위해 카드를 사용하기 전에 카메라에서 포맷하십시오.



- 카드를 포맷하면 카드에 저장되어 있는 모든 데이터가 삭제되고 삭제된 데이터는 복구할 수 없습니다.
카드를 포맷하기 전에 필요한 데이터의 백업을 저장하십시오.



→ [] → [] → [카드 포맷] 선택

설정: [카드 슬롯 1(XQD)]/[카드 슬롯 2(SD)]



- 포맷하는 동안 카메라를 끄거나 다른 조작을 하지 마십시오.
- 포맷을 진행하는 동안 카메라를 끄지 마십시오.
- 구매 후 포맷하지 않은 카드는 카메라에서 포맷해야 합니다.
- 카드를 PC 또는 다른 장치에서 포맷한 경우에는 카메라에서 다시 포맷하십시오.

렌즈 부착하기

Leica Camera AG L-Mount 표준 렌즈를 본 카메라에 부착할 수 있습니다. 카메라에 사용할 수 있는 렌즈에 관한 사항은 19 페이지를 참조하십시오.



- 분진이나 먼지가 적은 곳에서 렌즈를 바꾸십시오.
- 렌즈 덮개를 부착한 상태에서 렌즈를 바꾸십시오.

1 카메라 전원을 끄십시오.

2 렌즈 뒷 덮개와 본체 덮개를 화살표 방향으로 돌려 제거하십시오.

- 본체 덮개를 뺄 때 렌즈 열림 버튼 (A)을 누른 상태에서 덮개를 돌리십시오.

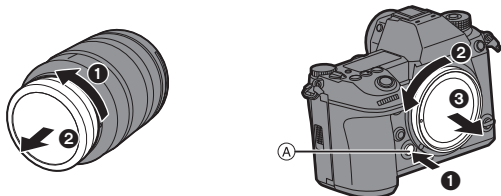

3 렌즈와 카메라의 렌즈 끼우기 표시 (B)를 맞춘 후 렌즈를 화살표 방향으로 돌리십시오.

- 딸깍하는 소리가 들릴 때까지 돌려서 렌즈를 부착하십시오.

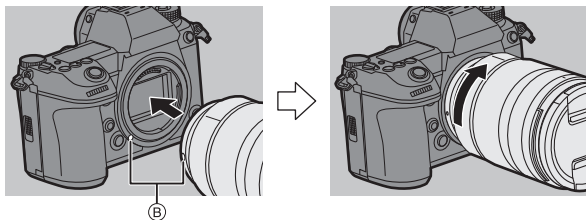



- 렌즈를 똑바로 끼우십시오.

렌즈를 비스듬하게 끼워서 부착하면 카메라 렌즈 마운트가 손상될 수 있습니다.

❖ 렌즈 분리하기

- 1 카메라 전원을 끄십시오.
- 2 렌즈 열림 버튼 (A)을 누른 상태에서 렌즈를 화살표 방향으로 끝까지 돌린 후 빼십시오.

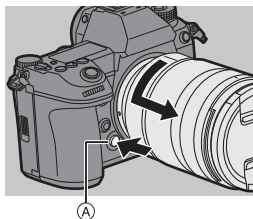

- 렌즈를 뺀 후에는 반드시 본체 덮개와 렌즈 뒷 덮개를 부착하십시오.

렌즈후드 부착하기

강한 역광에서 촬영할 때 렌즈후드를 사용하면 이미지에 불필요한 빛이 포함되고 렌즈 내부에서 발생하는 빛의 난반사로 인해 콘트라스트가 저하되는 현상을 줄일 수 있습니다.

렌즈 후드는 지나치게 강렬한 빛을 차단하여 더 아름다운 사진을 촬영할 수 있습니다.

교환식 렌즈(S-R24105)에 제공되는 렌즈후드(꽃 모양)를 부착하는 경우 사용자의 손가락은 그림과 같이 두고 렌즈 후드를 잡으십시오.

- 렌즈후드가 구부러지는 방식으로 렌즈후드를 잡지 마십시오.

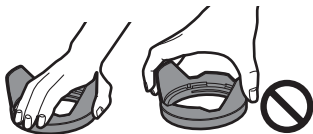

- 1 렌즈후드의 표시 ㉠ (□)를 렌즈 끝 위의 표시에 맞추십시오.

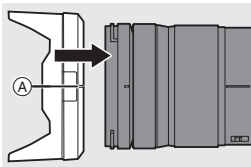

- 2 렌즈후드를 화살표 방향으로 돌려 표시 ㉡ (○)를 렌즈 끝의 표시에 맞추십시오.

- 딸깍하는 소리가 들릴 때까지 돌려서 렌즈후드를 부착하십시오.

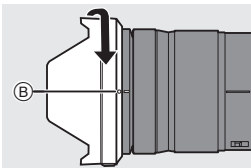

❖ 렌즈 후드 빼기

렌즈후드 버튼을 누른 상태에서 렌즈후드를 화살표 방향으로 돌린 후 빼십시오.

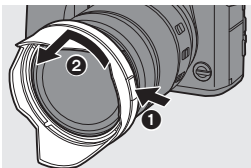



시계 설정하기 (처음 켤 때)

카메라를 처음 켜면 시간대 및 시계 설정 화면이 나타납니다.

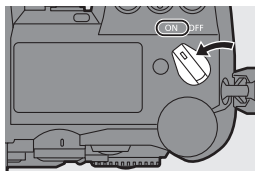

촬영된 이미지에 정확한 날짜와 시간 정보가 표시되도록 카메라를 사용하기 전에 이 설정을 지정하십시오.

- 1 카메라 on/off 스위치를 [ON]으로 설정하십시오.



- 2 [시간대를 설정하시기 바랍니다.]가 나타나면  또는  를 누르십시오.



- 3 시간대를 설정하십시오.

- ◀▶를 눌러 시간대를 선택한 후  또는  를 누르십시오.

- 서머타임 [▲ 썬 ☀]을 사용하고 있으면 ▲를 누르십시오. (시간이 1 시간 일찍 갑니다.)
일반 시간으로 돌아가려면 ▲를 다시 누르십시오.



- (A) GMT (Greenwich Mean Time) 와의 시차

4 [시계를 설정하십시오.]가 나타나면  또는  를 누르십시오.

5 시계를 설정하십시오.

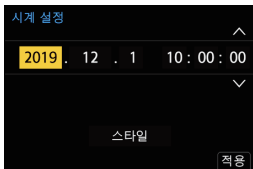

- ◀▶: 항목(년, 월, 일, 시, 분 또는 초)을 선택하십시오.
- ▲▼: 값을 선택하십시오.



6 선택을 확인하십시오.

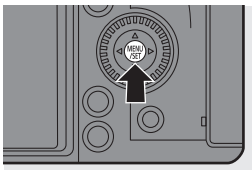





-  또는  를 누르십시오.



7 [시계 설정이 완료되었습니다.]가 나타나면  또는  를 누르십시오.

- 시계를 설정하지 않고 카메라를 사용하면 2019년 1월 1일 0:00:00으로 설정됩니다.
- 시계 설정은 배터리가 없어도 내장된 시계 배터리를 사용하여 약 3 개월간 유지됩니다.
(내장된 배터리를 충전하려면 완전히 충전된 배터리를 카메라에 약 24 시간 설치해 두십시오.)

→ [시간대]와 [시계 설정]을 메뉴에서 변경할 수 있습니다:

-  → [] → [] → [시간대] (→ 232)
-  → [] → [] → [시계 설정]

3. 기본 조작

기본적인 촬영 조작

카메라 잡는 법

카메라 흔들림을 최소화하기 위해 촬영하는 동안 카메라가 움직이지 않도록 잡으십시오.

두 손으로 카메라를 잡고 팔을 양 옆에 움직이지 않게 붙인 상태에서 발을 어깨 너비로 벌리고 서십시오.

- 오른손으로 카메라 그립을 감싸쥐고 카메라를 단단히 잡으십시오.
- 왼손으로 렌즈 아래를 받쳐주십시오.
- 사용자의 손가락이나 다른 사물이 AF 보조 램프 (A) 또는 마이크 (B)를 가리지 않도록 하십시오.

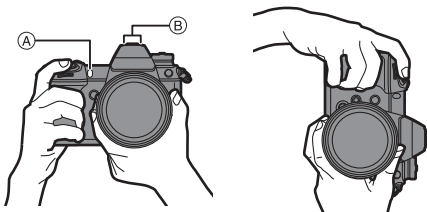

모니터 각도 조정하기

이 카메라에는 여러 각도로 기울일 수 있는 3축 모니터가 탑재되어 있습니다. 촬영 조건에 맞게 모니터의 각도를 조정하십시오.

이것은 높은 각도 및 낮은 각도의 촬영에 유용합니다.

- 높은 각도 촬영(수평 위치)

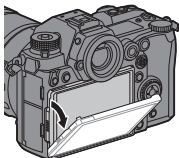

- 낮은 각도 촬영(수평 위치)

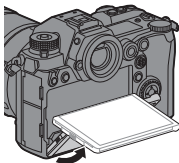

- 높은 각도 촬영/낮은 각도 촬영(수직 위치)

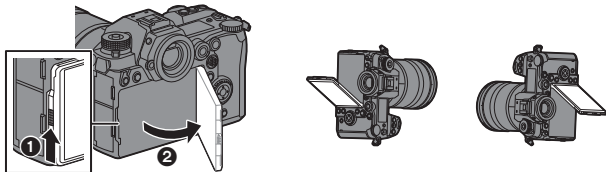

- 모니터 잠금장치 레버를 위로 밀어 올린 상태에서 모니터를 여십시오.



- 모니터에 손가락이 끼지 않도록 주의하십시오.
- 모니터에 무리한 힘을 가하지 마십시오. 손상되거나 오작동을 일으킬 수 있습니다.
- 카메라를 사용하지 않을 경우에는 모니터를 원래 위치로 되돌려 완전히 닫으십시오.
- 삼각대에 부착할 경우에는 모니터를 원래 위치로 되돌려 완전히 닫으십시오.
- 사용하는 삼각대로 인해 모니터가 열리는 각도가 제한될 수 있습니다.

사진 촬영하기

1 초점을 맞추십시오.

- 셔터 버튼을 반쯤(살짝) 누르십시오.
- 조리개 값 ① 및 셔터 속도 ②가 표시됩니다.
(적절한 노출을 얻을 수 없는 경우, 표시가 적색으로 깜박입니다.)
- 피사체에 초점이 맞춰지면 초점 표시 ③가 켜집니다.
(피사체에 초점이 맞지 않으면 표시가 깜박입니다.)
- [AF ON]을 눌러 같은 조작을 수행할 수도 있습니다.

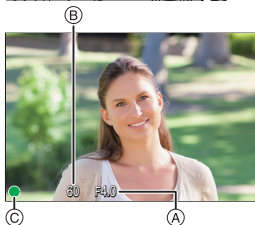
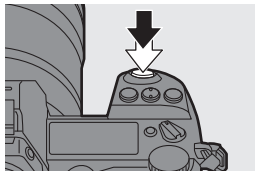

2 촬영을 시작하십시오.

- 셔터 버튼을 완전히(더 깊게) 누르십시오.

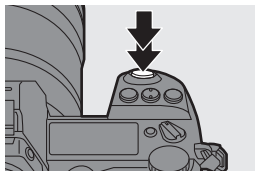

- [사용자]([모니터 / 디스플레이]) 메뉴의 [오토 리뷰]를 설정하여 촬영할 사진을 자동으로 표시할 수 있습니다. 사진이 표시되는 시간을 사용자가 선호하는 설정으로 변경할 수도 있습니다. (→ 224)



- 기본 설정에 의해 피사체에 초점이 맞춰질 때까지 사진을 찍을 수 없습니다. [사용자]([초점 / 셔터]) 메뉴에서 [초점 / 셔터 우선]을 [BALANCE] 또는 [RELEASE]로 설정하면 피사체에 초점이 맞춰지지 않아도 사진을 찍을 수 있습니다. (→ 218)

비디오 촬영하기

1 촬영을 시작하십시오.

- 비디오 촬영 버튼을 누르십시오.
- 동영상 버튼을 누른 직후 놓으십시오.

2 촬영을 중지하십시오.

- 비디오 촬영 버튼을 다시 누르십시오.

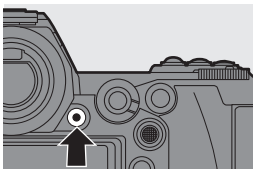

촬영 모드 선택하기

모드 다이얼 잠금 버튼 **(1)**을 누른 상태에서 모드 다이얼 **(2)**을 돌리십시오.

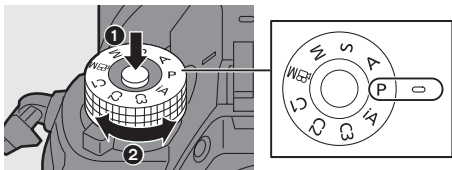

| | |
|-----------------|-----------------------|
| iA | 인텔리전트 오토 모드 (→ 65) |
| P | 프로그램 AE 모드 (→ 137) |
| A | 조리개우선 AE 모드 (→ 139) |
| S | 셔터 우선 AE 모드 (→ 140) |
| M | 수동 노출 모드 (→ 141) |
| CM | 크리에이티브 동영상 모드 (→ 175) |
| C1/C2/C3 | 사용자 모드 (→ 199) |

카메라 설정 조작

카메라 설정을 변경할 때 다음 조작 버튼과 다이얼 등을 사용하여 카메라를 조작하십시오.

실수로 인한 우발적인 조작을 방지하기 위해 조작 잠금장치 레버를 사용한 조작을 비활성화할 수 있습니다.

- | | |
|---|----------------------|
| 1 | 전면 다이얼 (→ 53) |
| 2 | 후면 다이얼 (→ 53) |
| 3 | 컨트롤 다이얼 (→ 54) |
| 4 | 커서 버튼 (→ 54) |
| 5 | [MENU/SET] 버튼 (→ 54) |
| 6 | 조이스틱 (→ 54) |
| 7 | 터치 스크린 (→ 55) |
| 8 | 조작 잠금장치 레버 (→ 56) |

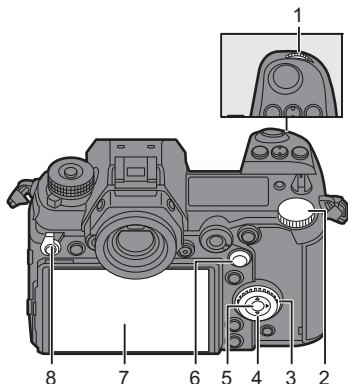

❖ 전면 다이얼 (☀️)/후면 다이얼 (☂️)

돌리기:

항목이나 숫자 값을 선택합니다.

- P/A/S/M 모드로 촬영할 때 구경 값, 셔터 속도 및 기타 설정을 지정하십시오.

조작 방법은 [다이얼 설정]에서 변경할 수 있습니다. (→ 222)

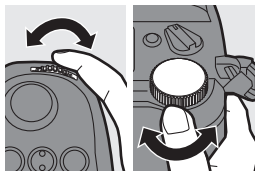

❖ 컨트롤 다이얼 (⊙)

돌리기:

항목이나 숫자 값을 선택합니다.

- 촬영 중에 헤드폰 볼륨을 조정합니다.
기능은 [다이얼 설정]의 [컨트롤 다이얼 지정]에서 변경할 수 있습니다. (→ 222)

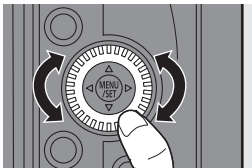

❖ 커서 버튼 (▲▼◀▶)

누르기:

항목이나 숫자 값을 선택합니다.

❖ [MENU/SET] 버튼 (⊙)

누르기:

설정을 확인합니다.

- 촬영 및 재생 중에 메뉴를 표시합니다.

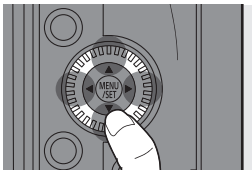

❖ 조이스틱 (▲▼◀▶ / ⊙)

조이스틱을 상, 하, 좌, 우 및 대각으로 기울이고 가운데 부분을 눌러 8 방향으로 조작할 수 있습니다.

Ⓐ 기울이기: 항목이나 숫자 값을 선택하거나, 위치를 이동합니다.

Ⓑ 누르기: 설정을 확인합니다.

- 촬영 시 AF 영역과 MF 보조 위치를 옮깁니다.
촬영을 위한 조이스틱 기능은 [조이스틱 설정]에서 변경할 수 있습니다. (→ 223)

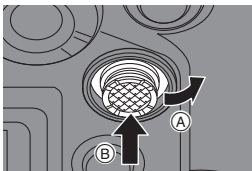

❖ 터치 스크린

화면에 표시되는 아이콘, 슬라이드바, 메뉴 및 기타 항목을 터치하여 조작을 수행할 수 있습니다.

Ⓐ 터치

터치 스크린을 터치한 후 손가락을 떼는 동작입니다.

Ⓑ 드래그

터치 스크린을 터치한 상태에서 손가락을 움직이는 동작입니다.

Ⓒ 핀치(벌리기/오므리기)

두 손가락으로 터치 스크린을 터치한 상태에서 두 손가락을 벌리고(핀치 아웃) 오므리는(핀치 인) 동작입니다.

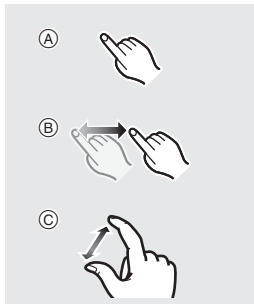

- 깨끗하고 물기가 없는 손가락으로 스크린을 터치하십시오.
- 시중에 판매되는 모니터 보호 시트를 사용할 경우에는 시트의 주의 사항을 준수하십시오.
(모니터 보호 시트의 종류에 따라 가시성과 조작성이 떨어질 수 있습니다.)
- 다음과 같은 경우에는 터치 스크린이 제대로 작동되지 않을 수 있습니다:
 - 장갑을 착용한 경우
 - 터치패널이 젖어 있을 경우



- 터치 조작을 비활성화할 수 있습니다:
[⚙] → [🌞] → [터치 설정] (→ 221)

❖ 조작 잠금장치 레버

조작 잠금장치 레버를 [LOCK] 위치에 맞추면 다음 조작 부품이 비활성화됩니다. 비활성화할 조작 부품은 [사용자]([작동]) 메뉴의 [잠금장치 레버 설정]에서 설정할 수 있습니다. (→ 221)

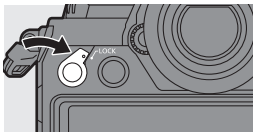

- 커서 버튼
- [MENU/SET] 버튼
- 조이스틱
- 터치스크린
- 전면 다이얼
- 후면 다이얼
- 컨트롤 다이얼
- [DISP.] 버튼

표시 설정

뷰파인더 설정하기

❖ 뷰파인더 디옵터 조정하기

뷰파인더를 보면서 디옵터 조정 다이얼을 돌리십시오.

- 글자가 선명하게 보일 때까지 디옵터를 조정하십시오.

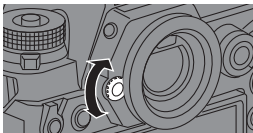

❖ 뷰파인더 표시 배율 전환하기

[V.MODE]를 누르십시오.

- 뷰파인더의 표시 배율은 3 단계로 전환할 수 있습니다.

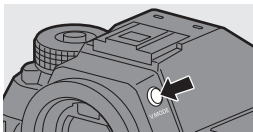

모니터와 뷰파인더 사이에서 전환하기

기본 설정에 의해 자동 뷰파인더/모니터 전환이 설정됩니다. 뷰파인더를 들여다보면 아이 센서가 작동하여 카메라가 모니터 표시에서 뷰파인더 표시로 전환됩니다.

[LVF]를 사용하여 뷰파인더 표시 또는 모니터 표시로 전환할 수 있습니다.

[LVF] ①을 누르십시오.

② 아이 센서

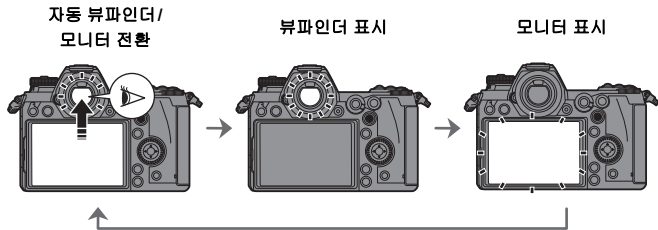
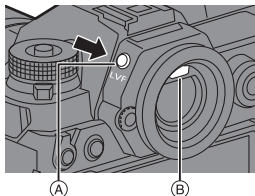

- 안경 형태, 카메라를 잡는 방식 또는 아이피스 주위에 반짝이는 밝은 빛으로 인해 아이 센서가 제대로 작동되지 않을 수 있습니다.
- 비디오 재생 중에는 카메라가 뷰파인더와 모니터 사이에서 자동으로 전환되지 않습니다.
- 모니터가 열려 있으면 아이 센서가 작동하지 않습니다.

- ➔ 뷰파인더를 통해 볼 때 초점을 맞추려면:
 [⚙] ➔ [AF] ➔ [아이 센서 AF] (→ 220)
- 아이 센서의 감도를 변경할 수 있습니다:
 [🔧] ➔ [📷] ➔ [아이 센서] (→ 229)

표시 정보 전환하기

촬영 화면과 재생 화면에 표시되는 촬영 정보(아이콘)를 숨길 수 있습니다. 카메라의 후면에 있는 모니터에 촬영 화면만 표시하거나 모니터를 끄도록 설정할 수 있습니다.

[DISP.]를 누르십시오.

- 표시 정보가 전환됩니다.

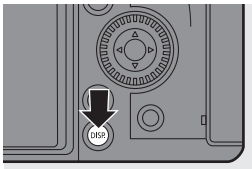

❖ 촬영 화면

모니터

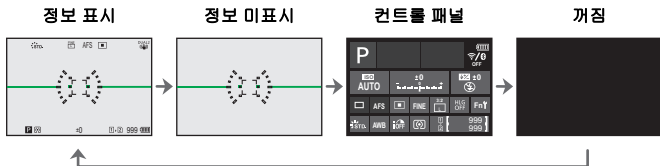

뷰파인더

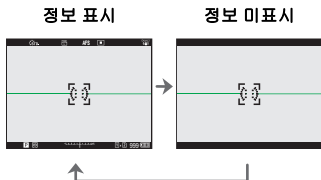



- []를 눌러 레벨 게이지 표시/숨기기를 전환하십시오.
[레벨 게이지]를 사용하여 설정할 수도 있습니다. (→ 224).

컨트를 패널 조작

컨트를 패널에서 항목을 터치하여 해당 설정을 직접 변경할 수 있습니다. 다음 조작으로도 항목의 설정을 변경할 수 있습니다:

- 1 커서 버튼 중 하나를 눌러 항목 선택을 활성화하십시오.
 - 선택된 항목이 황색으로 표시됩니다.
- 2 또는 를 돌려 항목을 선택하십시오.
 - ▲▼◀▶를 눌러 선택할 수도 있습니다.
- 3 를 돌려 설정 값을 변경하십시오.



- 모니터에 표시할 화면 유형을 제한할 수 있습니다:
[] → [] → [모니터 레이아웃 보기/숨] (→ 225)
- 라이브 뷰와 표시 정보가 오버랩되지 않도록 표시를 변경할 수 있습니다:
[] → [] → [LVF/모니터 표시 설정] (→ 225)

❖ 재생 화면

정보 표시

세부 정보 표시*1

정보 미표시

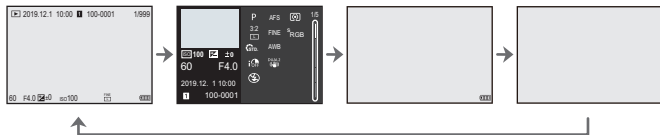
하이라이트 광박임
없는 표시*2

*1 ▲▼를 눌러 표시 정보를 전환하십시오.



- 세부 정보 표시
- 히스토그램 표시
- 사진 스타일 표시
- 화이트 밸런스 표시
- 렌즈 정보 표시

*2 이것은 [사용자]([모니터 / 디스플레이])의 [하이라이트 정렬]을 [ON]으로 설정했을 때 표시되는 하이라이트 광박임 표시가 없는 화면입니다.

이 화면을 제외한 부분에서 화면의 과노출 부분이 광박임입니다. (→ 226)



상태 LCD 백라이트 켜기

[]를 누르십시오.

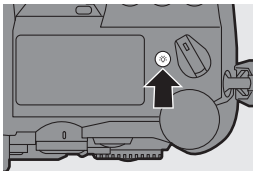
- 백라이트가 켜집니다.
- 약 5초 동안 카메라에 아무런 조작을 하지 않으면 백라이트가 꺼집니다.
- 기본 설정에 의해 점등 버튼에도 불이 켜집니다.
- []를 다시 누르거나 셔터 버튼을 완전히 누르면 백라이트가 꺼집니다.
- 다음 기능을 사용하는 동안에는 상태 LCD 백라이트와 점등 버튼에 불이 켜지지 않습니다:
 - 비디오 촬영 [ 포토][ 포스트 포커스]
 - 연사
 - 재생
 - 메뉴
 - 킥 메뉴



• 상태 LCD 백라이트를 켜는 방식을 변경할 수 있습니다.

[] → [] → [상태-LCD] (→ 229)

킥 메뉴

이 메뉴는 메뉴 화면을 불러오지 않고 촬영 중에 자주 사용되는 기능을 빠르게 설정할 수 있습니다. 킥 메뉴 표시 방식과 표시할 항목을 변경할 수도 있습니다.

1 킥 메뉴를 표시하십시오.

- []를 누르십시오.

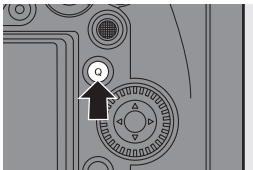

2 메뉴 항목을 선택하십시오.

- ▲▼◀▶ 를 누르십시오.
- 조이스틱을 사용하여 대각선 방향으로 선택할 수 있습니다.
- ⚙️ 를 돌려 선택할 수도 있습니다.
- 메뉴 항목을 터치하여 선택할 수도 있습니다.

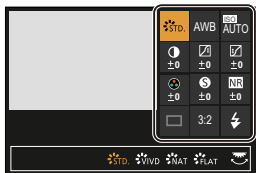

3 설정 항목을 선택하십시오.

- ☀️ 또는 ☂️ 를 돌리십시오.
- 설정 항목을 터치하여 선택할 수도 있습니다.

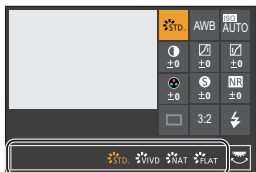

4 퀵 메뉴를 닫으십시오.

- 셔터 버튼을 반쯤 누르십시오.
- [Q]를 눌러 메뉴를 닫을 수도 있습니다.

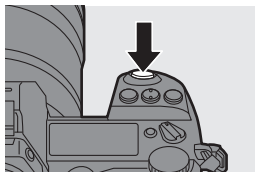

 촬영 모드 또는 카메라 설정에 따라 일부 항목을 설정할 수 없습니다.

 터치 퀵 메뉴를 사용자 정의할 수 있습니다.
 [⚙️] → [☀️] → [Q.MENU 설정] (→ 197)

메뉴 조작 방법

이 카메라에서 메뉴는 광범위한 기능을 설정하고 카메라 사용자 정의를 수행하는 데 사용됩니다.

메뉴 조작은 커서, 조이스틱, 다이얼, 터치 등 다양한 방법을 사용하여 수행할 수 있습니다.

메뉴의 설정 및 조작 부품

메뉴에서 ◀▶를 눌러 화면을 이동하며 메뉴를 조작할 수 있습니다.

아래에 표시된 조작 부품을 사용하면 해당 메뉴 단계로 이동하지 않고 메인 탭, 하위 탭 및 메뉴 항목을 조작할 수 있습니다.

- 메인 탭, 하위 탭, 메뉴 항목 및 설정 항목에서 아이콘을 터치하여 메뉴를 조작할 수도 있습니다.

- (A) 메인 탭 ([Q] 버튼)
- (B) 하위 탭 (☀)
- (C) 메뉴 항목 (☀)
- (D) 설정 항목

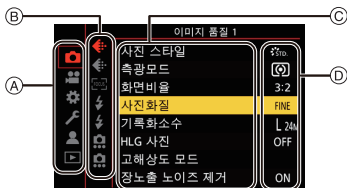

1 메뉴를 표시하십시오.

- 버튼을 누르십시오.

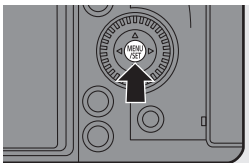

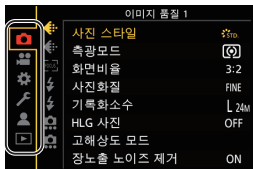

2 메인 탭을 선택하십시오.

- ▲▼를 눌러 메인 탭을 선택한 후 ▶를 누르십시오.
- 버튼을 돌려 메인 탭을 선택한 후 또는 버튼을 누르십시오.



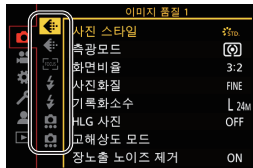

3 하위 탭을 선택하십시오.

- ▲▼를 눌러 하위 탭을 선택한 후 ▶를 누르십시오.
- 를 돌려 하위 탭을 선택한 후  또는 를 누르십시오.





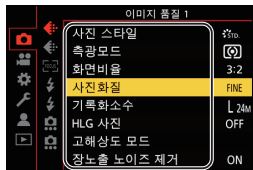

4 메뉴 항목을 선택하십시오.

- ▲▼를 눌러 메뉴 항목을 선택한 후 ▶를 누르십시오.
- 를 돌려 메뉴 항목을 선택한 후  또는 를 누르십시오.



5 설정 항목을 선택한 후 선택을 확인하십시오.

- ▲▼를 눌러 설정 항목을 선택한 후  또는 를 누르십시오.
- 를 돌려 설정 항목을 선택한 후  또는 를 누르십시오.



- 표시 및 선택 방식은 설정 항목에 따라 다릅니다.

6 메뉴를 닫으십시오.

- 셔터 버튼을 반쯤 누르십시오.
- [L]를 여러 번 눌러 메뉴를 닫을 수도 있습니다.

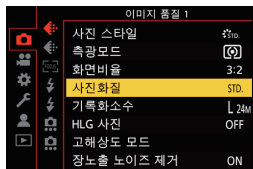

 • 메뉴 항목에 관한 자세한 사항은 메뉴 가이드를 참조하십시오. (→ 204)

❖ 메뉴 항목 및 설정에 대한 설명 표시하기

메뉴 항목 또는 설정 항목이 선택되어 있을 때 [DISP.]를 누르면 해당 항목에 대한 설명이 화면에 표시됩니다.

❖ 회색으로 표시되는 메뉴 항목

설정할 수 없는 메뉴 항목은 회색으로 표시됩니다.

회색으로 표시된 항목을 선택하고  또는 를 누르면 해당 항목을 설정할 수 없는 이유가 표시됩니다.

- 메뉴 항목에 따라 해당 메뉴 항목을 설정할 수 없는 이유가 표시되지 않을 수도 있습니다.

[리셋]

다음 각 설정이 기본 설정으로 돌아갑니다:

- 촬영 설정
- 네트워크 설정 ([Wi-Fi 설정] 및 [Bluetooth] 설정)
- 설정 및 사용자 설정 ([Wi-Fi 설정] 및 [Bluetooth] 제외)

 →  →  → [리셋] 선택

-  • 설정 및 사용자 설정을 리셋하면 다음 설정도 리셋됩니다:
 - [재생] 메뉴의 [회전 표시], [사진 정렬], [AF 포인트로부터 확대], [HLG 보기 지원 (모니터)] 및 [삭제 확인]
- 폴더 번호와 시계 설정은 리셋되지 않습니다.

 • 기본 설정 목록은 "기능 사용 설명서"(PDF 형식)를 참조하십시오.

4. 간편한 촬영방식

인텔리전트 오토 모드

iA P A S M 



[iA] 모드 (인텔리전트 오토 모드)를 사용하면 카메라에 의해 자동으로 선택된 설정을 사용하여 이미지를 촬영할 수 있습니다.

카메라가 장면을 감지하여 피사체와 촬영 조건에 적합한 최적 촬영 설정을 설정합니다.

1 모드 다이얼을 [iA]로 설정하십시오.

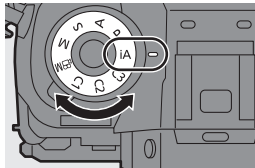

2 카메라를 피사체에 맞추십시오.

- 카메라가 장면을 감지하면 촬영 모드 아이콘이 바뀝니다.
(자동 장면 감지)



3 초점을 조절합니다.

- 셔터 버튼을 반쯤 누르십시오.
- 피사체에 초점이 맞춰지면 초점 표시가 켜집니다.
(피사체에 초점이 맞지 않으면 표시가 깜박입니다.)

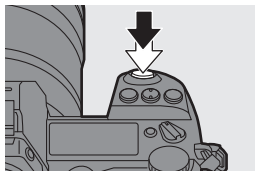

- AF 모드의 가 작동하고 사람 또는 동물에 맞춰 AF 영역이 표시됩니다.

4 촬영을 시작하십시오.

- 셔터 버튼을 완전히 누르십시오.



- 역광이 있을 때 역광 보정 기능이 자동으로 작동하여 피사체가 어둡게 보이는 것을 방지합니다.

❖ 자동 장면 감지 유형

: 사진 촬영 시 감지된 장면

: 비디오 촬영 시 감지된 장면



i-인물 & 동물



i-인물*1



i-풍경



i-매크로



i-야간 인물*2



i-야경



i-음식



i-석양



i-저조명



iA

*1 동물 감지를 사용하지 않을 때 감지됩니다.

*2 외장 플래시 사용 시 감지됩니다.









- 적용할 수 있는 장면이 없으면 **[iA]**(표준 설정)으로 촬영됩니다.
- 촬영 조건에 따라 같은 피사체에 다른 장면 유형이 선택될 수 있습니다.

❖ AF 모드

AF 모드를 변경하십시오.



- 를 누를 때마다 AF 모드가 변경됩니다.



| | | |
|--|--|---|
|  [[얼굴/눈/몸통/ 동물 감지]] | <p>카메라가 사람의 얼굴, 눈, 몸(전신 또는 상반신) 및 동물의 몸을 자동으로 감지하여 초점을 맞춥니다.</p> <ul style="list-style-type: none"> • 를 누를 때마다 초점이 맞춰질 대상이 사람, 동물 또는 눈으로 전환됩니다. 이것은 터치로 전환할 수 없습니다. • 동물 감지는 [iA] 모드 이외의 모드에서 선택한 활성화/비활성화 설정을 유지합니다. |  |
|  [[트래킹]] | <p>초점 모드를 [AFC]로 설정하면 AF 영역이 피사체의 움직임을 따라가며 초점을 유지합니다.</p> <p>피사체에 AF 영역을 맞춘 후 셔터 버튼을 반쯤 누르십시오.</p> <ul style="list-style-type: none"> • 셔터 버튼을 반쯤 누르거나 완전히 누르고 있는 동안 카메라가 피사체를 트래킹합니다. |  |

-  • AF 모드에 관한 사항은 83 페이지와 86 페이지를 참조하십시오.

❖ 플래시

플래시를 사용하여 촬영할 때 카메라는 촬영 조건에 적합한 플래시 모드로 변경됩니다.

슬로우싱크로 (, )일 때 셔터 속도가 느려지므로 카메라 흔들림에 주의하십시오.

-  또는 일 때, 적목 제거 기능이 작동합니다.
-  외장 플래시에 관한 사항은 164 페이지를 참조하십시오.

터치 기능으로 촬영하기

터치 셔터



이 기능은 터치한 위치에 초점이 맞춰진 후 셔터가 눌립니다.



- 기본 설정에 의해 터치 탭은 표시되지 않습니다.
[터치 설정]에서 [터치 탭]을 [ON]으로 설정하십시오. (→ 221)

1 **[<]를 터치하십시오.**

2 **[<]를 터치하십시오.**

- 아이콘이 [<]로 바뀌어 터치 셔터 촬영을 시작할 수 있음을 나타냅니다.



3 **초점을 맞추고자 하는 피사체를 터치하십시오.**

- AF가 작동하며 이미지가 촬영됩니다.



❖ 터치 셔터 해제 방법

[<]를 터치하십시오.

- 아이콘이 [<]로 바뀝니다.



- 초점이 맞춰지지 않으면 AF 영역에 적색이 켜집니다.

터치 AE

iA P A S M 



이 기능은 터치한 위치를 기준으로 밝기를 조정합니다.

피사체의 얼굴이 어둡게 보일 때, 얼굴에 맞춰 화면을 밝게 만들 수 있습니다.



- 기본 설정에 의해 터치 탭은 표시되지 않습니다.
[터치 설정]에서 [터치 탭]을 [ON]으로 설정하십시오. (→ 221)

1 []를 터치하십시오.

2 []를 터치하십시오.

- 터치 AE 설정 화면이 나타납니다.



3 밝기를 조정하려는 피사체를 터치합니다.

- 밝기 조정 위치를 다시 중앙으로 설정하려면 [리셋]를 터치하십시오.

4 [적용]를 터치하십시오.





❖ 터치 AE 해제 방법

[]를 터치하십시오.



- 초점과 밝기를 터치한 위치의 초점과 밝기로 조정할 수도 있습니다. (이때에는 터치 AE를 사용할 수 없습니다):

[] → [] → [터치 설정] → [터치 AF] → [AF+AE] (→ 221)

5. 이미지 촬영

[화면비율]

iA P A S M 



이미지 화면비율을 선택할 수 있습니다.



 →  →  → [화면비율] 선택

| | |
|---------|-----------------|
| [4:3] | 4:3 모니터의 화면비율 |
| [3:2] | 표준 필름 카메라의 화면비율 |
| [16:9] | 16:9 TV의 화면비율 |
| [1:1] | 정사각형 화면 비율 |
| [65:24] | 파노라마 화면비율 |
| [2:1] | |



- 다음 기능을 사용할 경우, [16:9] 및 [1:1] 화면비율을 사용할 수 없습니다:
 - 6K 포토
 - [포스트 포커스]([6K 18M]로 설정 시)
- 다음 기능을 사용할 경우, [65:24] 및 [2:1] 화면비율을 사용할 수 없습니다:
 - [iA] 모드
 - 연사 사진 촬영
 - [6K/4K 포토][포스트 포커스]
 - [인터벌 촬영]
 - [스톱 모션 애니메이션]
 - [HLG 사진]
 - [고해상도 모드]
 - [필터 설정]
 - [다중 노출]
- APS-C 렌즈를 사용할 경우에는 [65:24]/[2:1]을 사용할 수 없습니다.



- Fn 버튼에 기능을 등록할 수 있습니다:
[] → [] → [Fn 버튼설정] → [촬영 모드내 설정] → [화면비율] (→ 190)



[기록화소수]

iA P A S M 



사진의 이미지 크기를 설정합니다. 이미지 크기는 [화면비율] 또는 사용하는 렌즈에 따라 다릅니다.

APS-C 렌즈를 사용하면 이미지 영역이 APS-C의 이미지 영역으로 전환되기 때문에 시야각이 좁아집니다.

 →  →  → [기록화소수] 선택

| [화면비율] | 기록화소수 | | | |
|---------|-----------------|-----------|-----------------|-----------|
| | 풀 프레임 렌즈를 사용할 때 | | APS-C 렌즈를 사용할 때 | |
| [4:3] | [L] (21.5M) | 5328×4000 | [L] (9.5M) | 3536×2656 |
| | [M] (10.5M) | 3792×2848 | [M] (5M) | 2560×1920 |
| | [S] (5.5M) | 2688×2016 | [S] (2.5M) | 1840×1376 |
| [3:2] | [L] (24M) | 6000×4000 | [L] (10.5M) | 3984×2656 |
| | [M] (12M) | 4272×2848 | [M] (5.5M) | 2880×1920 |
| | [S] (6M) | 3024×2016 | [S] (3M) | 2064×1376 |
| [16:9] | [L] (20M) | 6000×3368 | [L] (9M) | 3984×2240 |
| | [M] (10M) | 4272×2400 | [M] (4.5M) | 2880×1624 |
| | [S] (5M) | 3024×1704 | [S] (2M) | 1920×1080 |
| [1:1] | [L] (16M) | 4000×4000 | [L] (7M) | 2656×2656 |
| | [M] (8M) | 2848×2848 | [M] (3.5M) | 1920×1920 |
| | [S] (4M) | 2016×2016 | [S] (2M) | 1376×1376 |
| [65:24] | [L] (13M) | 6000×2208 | - | |
| [2:1] | [L] (18M) | 6000×3000 | - | |



• [확장 망원 변환]이 설정되어 있을 때 [M] 및 [S] 이미지 크기는 [EX]로 표시됩니다.



- 다음 기능을 사용 중일 때 [기록화소수]를 사용할 수 없습니다:
 - [6K/4K 포토][포스트 포커스]
 - [고해상도 모드]
 - [RAW] ([사진화질])
 - [다중 노출]



• Fn 버튼에 기능을 등록할 수 있습니다:

[] → [] → [Fn 버튼설정] → [촬영 모드내 설정] → [기록화소수]
(→ 190)

[사진화질]

iA P A S M 

사진 저장에 사용되는 압축율을 설정합니다.

MENU/SET → [CAMERA] → [QUALITY] → [사진화질] 선택

| 설정 | 파일 형식 | 설정 세부 설명 |
|------------|----------|---|
| [FINE] | JPEG | 이미지 품질을 우선시하는 JPEG 이미지입니다. |
| [STD.] | | 표준 이미지 품질의 JPEG 이미지입니다. 사진 크기를 변경하지 않고 촬영 가능한 사진 매수를 늘릴 때 유용합니다. |
| [RAW+FINE] | RAW+JPEG | RAW 및 JPEG 이미지 ([FINE] 또는 [STD.])를 동시에 촬영합니다. |
| [RAW+STD.] | | |
| [RAW] | RAW | RAW 이미지를 촬영합니다. |

 RAW에 관한 참고 사항

RAW 형식은 카메라에서 처리되지 않은 이미지 데이터 형식을 뜻합니다.
RAW 이미지를 재생하고 편집하려면 카메라나 전용 소프트웨어가 필요합니다.

- 카메라에서 RAW 이미지를 처리할 수 있습니다. (→ 186)
- (Ichikawa Soft Laboratory의 "SILKYPIX Developer Studio") 소프트웨어를 사용하여 PC에서 RAW 파일들을 처리하고 편집하십시오. (→ 263)
- [RAW]로 촬영한 사진은 재생 중에 최대 배율로 확대하여 표시할 수 없습니다.
사진 촬영 후 카메라에서 초점을 확인하려면 [RAW+FINE] 또는 [RAW+STD.]로 사진을 촬영하십시오.



- RAW 이미지는 항상 [3:2] 화면비율의 [L] 크기로 촬영됩니다.
- 카메라에서 [RAW+FINE] 또는 [RAW+STD.]로 촬영된 사진을 삭제하면 RAW 및 JPEG 사진들이 동시에 모두 삭제됩니다.
- 다음 기능을 사용 중일 때 [사진화질]을 사용할 수 없습니다:
 - [6K/4K 포토][포스트 포커스]
 - [고해상도 모드]
 - [다중 노출]



• Fn 버튼에 기능을 등록할 수 있습니다:

[] → [] → [Fn 버튼설정] → [촬영 모드내 설정] → [사진화질] (→ 190)

[더블 카드 슬롯 기능]

이 기능은 카드 슬롯 1과 2에 기록하는 방식을 설정합니다.



→ [] → [] → [더블 카드 슬롯 기능] 선택

| | | |
|---------|---------|---|
| [촬영 방법] | [연속 기록] | 촬영을 기록할 카드 슬롯의 우선 순위를 선택합니다. [대상 카드 슬롯]: [1 → 2]/[2 → 1] 첫 번째 카드의 공간을 모두 사용한 후 다른 카드 슬롯의 카드로 릴레이 촬영을 기록합니다. |
| | [백업 기록] | 같은 이미지를 두 카드에 동시에 기록합니다. |
| | [분할 기록] | 다른 이미지 형식의 촬영에 사용할 카드를 지정할 수 있습니다. [JPEG/HLG 사진 저장위치]/[RAW 저장소]/ [6K/4K 포토 저장소]/[동영상 저장소] |



• AVCHD 비디오는 카드 슬롯 1(XQD 카드)에 기록할 수 없기 때문에 더블 슬롯 기능을 사용할 수 없습니다.

백업 촬영에 관한 참고 사항

- 같은 용량의 카드를 사용할 것을 권장합니다.
- 다음 카드 조합을 사용할 경우에는 비디오 촬영, 6K/4K 포토 및 [포스트 포커스]로 촬영을 수행할 수 없습니다:
 - 32 GB 이하 XQD 카드와 SDXC 메모리 카드
 - 32 GB 초과 XQD 카드와 SD 메모리 카드 또는 SDHC 메모리 카드



• [대상 카드 슬롯]을 Fn 버튼으로 전환하여 카드를 등록할 수 있습니다:

[] → [] → [Fn 버튼설정] → [촬영 모드내 설정] → [대상 카드 슬롯] (→ 190)

[폴더 / 파일 설정]

이미지를 저장할 폴더와 파일 이름을 설정합니다.

| 폴더 이름 | | 파일 이름 | |
|--------------|-------------------------------|------------------|------------------------------------|
| 100ABCDE | | PABC0001.JPG | |
| 1 | 폴더 번호 (3 자리 숫자, 100에서 999) | 3 | 색 공간 ([P]: sRGB, [_]: AdobeRGB) |
| 2 | 5자 사용자 정의 부분 | 4 | 3자 사용자 정의 부분 |
| | | 5 | 파일 번호 (4 자리 숫자, 0001에서 9999) |
| | | 6 | 확장명 |

→ → → [폴더 / 파일 설정] 선택

| | | |
|-------------------|---|--|
| [폴더 선택]* | 이미지를 저장할 폴더를 선택합니다. • 폴더 이름과 저장할 수 있는 파일의 수가 표시됩니다. | |
| [새폴더 생성] | 폴더 번호가 증가한 새 폴더가 생성됩니다. • 카드에 기록 가능한 폴더가 없으면 폴더 번호를 재설정하는 화면이 표시됩니다. | |
| | [OK] | 5자 사용자 정의 부분(위의 2)은 변하지 않고 폴더 번호만 증가합니다. |
| | [변경] | 5자 사용자 정의 부분(위의 2)이 변합니다. 폴더 번호도 증가합니다. |
| [파일 이름 설정] | [폴더 번호 링크] | 3자 사용자 정의 부분(위의 4)을 사용하여 폴더 번호(위의 1)를 설정합니다. |
| | [사용자 설정] | 3자 사용자 정의 부분(위의 4)이 변합니다. |

* [더블 카드 슬롯 기능]을 [분할 기록]으로 설정하면 [폴더 선택 (슬롯 1(XQD))]과 [폴더 선택 (슬롯 2(SD))]가 표시됩니다.

- 문자 입력 화면이 표시되면 236 페이지의 단계를 따르십시오.
사용 가능한 문자: 영문자(대문자), 숫자, [_]



- 각 폴더에는 최대 1000개의 파일을 저장할 수 있습니다.
- 파일 번호는 촬영 순서대로 0001에서 9999까지 차례로 지정됩니다. 저장 폴더를 변경하면 마지막 파일 번호의 다음 번호가 지정됩니다.
- 다음의 경우에 다음 파일을 저장하면 증가한 폴더 번호를 가진 새 폴더가 자동으로 생성됩니다:
 - 현재 폴더의 파일 번호가 1000이 되었을 때.
 - 파일 번호가 9999가 되었을 때.
- 폴더 번호가 100부터 999까지 모두 있으면 새 폴더를 만들 수 없습니다. 데이터를 백업하고 카드를 포맷할 것을 권장합니다.
- [더블 카드 슬롯 기능]에 [백업 기록]이 사용 중일 때는 [폴더 선택]을 사용할 수 없습니다.

6. 초점/줌

초점 모드 선택하기

iA P A S M 



피사체의 움직임에 적합한 초점 방식(초점 모드)을 선택합니다.

초점 모드 레버를 설정하십시오.

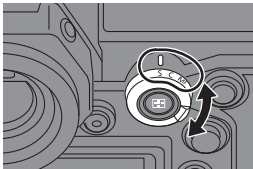

| | |
|-------------------------------|---|
| <p>[S] ([AFS])</p> | <p>이 설정은 움직이지 않는 사물을 촬영할 때 적합합니다. 셔터 버튼을 반쯤 누르고 있는 동안 초점의 단일 포인트가 유지됩니다. 셔터 버튼을 반쯤 누르고 있는 동안 초점이 맞춰진 상태가 유지됩니다.</p> |
| <p>[C] ([AFC])</p> | <p>이 설정은 움직이는 피사체를 촬영할 때 적합합니다. 셔터 버튼을 반쯤 누르고 있는 동안 피사체의 움직임에 따라 초점이 계속해서 맞춰집니다.</p> <ul style="list-style-type: none"> 이 모드는 피사체의 움직임을 예측하여 초점을 유지합니다. (움직임 예측) |
| <p>[MF]</p> | <p>수동으로 초점을 맞춥니다. 초점을 고정하거나 AF를 활성화하지 않으려면 이 설정을 사용하십시오. (→ 95)</p> |



- 다음과 같은 경우에 [AFC]는 [AFS]와 같은 방식으로 작동됩니다.
 - [AFM] 모드
 - 저조명 환경에서
- 다음 기능을 사용 중일 때 [AFC]가 [AFS]로 전환됩니다:
 - [65:24]/[2:1] ([화면비율])
 - [고해상도 모드]
- [고속 동영상]를 사용할 경우, [AFS]와 [AFC]는 [MF]로 변경됩니다.
- 이 기능은 포스트 포커스 촬영에 사용할 수 없습니다.

AF 사용하기

iA P A S M 



AF(Auto Focus)는 자동 초점을 뜻합니다.



피사체 및 장면에 적합한 초점 모드와 AF 모드를 선택하십시오.

1 초점 모드를 [S] 또는 [C]로 설정하십시오.

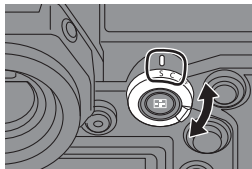
- 초점 모드 레버를 설정하십시오.
(→ 76)



2 AF 모드를 선택하십시오.

- [AF-ON] 버튼을 눌러 AF 모드 선택 화면을 표시하고  또는  를 사용하여 설정하십시오. (→ 82)
- [iA] 모드에서 [AF-ON] 버튼을 누를 때마다 [iA]와 [AF-ON] 사이에서 전환됩니다. (→ 67)



3 셔터 버튼을 반쯤 누르십시오.

- AF가 작동합니다.
- [AFC]로 비디오를 촬영하는 동안 피사체에 초점을 유지하는 것이 어려우면 셔터 버튼을 반쯤 눌러 초점을 다시 맞추십시오.

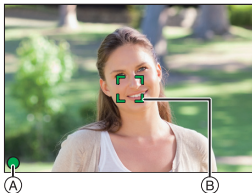

| | 초점 | |
|------------|-------|----------|
| | 초점 맞춤 | 초점 맞지 않음 |
| 초점 아이콘 (A) | 켜짐 | 깜박임 |
| AF 영역 (B) | 녹색 | 적색 |
| AF 맞춤음 | 두 번 | — |

저조명 AF

- 어두운 환경에서 저조명 AF가 자동으로 작동하고 초점 아이콘이 [LOW]로 표시됩니다.
- 초점을 맞추는 데 평소보다 시간이 더 걸릴 수 있습니다.

스타라이트 AF

- 저조명 AF가 설정된 후 카메라가 밤하늘에서 별을 감지하면 스타라이트 AF가 작동됩니다.
초점이 맞춰지면 초점 아이콘이 [STAR]로 표시되고, 초점이 맞은 영역에 AF 영역이 표시됩니다.
- 화면의 가장자리에서는 스타라이트 AF를 감지할 수 없습니다.

❖ [AF ON] 버튼

[AF ON]을 눌러 AF를 작동할 수도 있습니다.

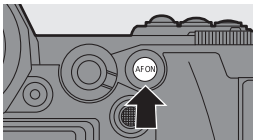

💡 AF 모드로 초점을 맞추기 어려운 피사체 및 촬영 조건

- 빠르게 움직이는 피사체
- 매우 밝은 피사체
- 콘트라스트가 없는 피사체
- 창문을 통해 촬영된 피사체
- 빛나는 사물 근처의 피사체
- 매우 어두운 곳에 있는 피사체
- 먼 거리에 있는 피사체와 가까운 거리에 있는 피사체를 촬영할 때

- ▶ [AFC]로 촬영할 때 줌을 광각 끝에서 망원 끝으로 이동하거나, 피사체와의 거리를 갑자기 줄이면 초점을 맞추는 데 시간이 걸릴 수 있습니다.
- 초점을 맞춘 후 줌을 사용하면 초점이 맞지 않을 수 있습니다. 이 경우에는 초점을 다시 맞추십시오.

- ▶ AF 맞춤음 볼륨과 소리를 변경할 수 있습니다:
[🔧] → [📶] → [전자음] → [AF 맞춤음 볼륨]/[AF 맞춤음 톤] (→ 230)

❖ AF 영역 위치 확대([AF 초점 확대])



AF 모드가 [AF-L], [AF-ON], [AF-LOCK] 또는 [AF+]일 때 초점 위치를 확대합니다. (다른 AF 모드에서는 화면 중앙이 확대됩니다.)

이 기능은 피사체를 확대하여 망원 렌즈에서처럼 확대된 피사체를 보고 초점을 확인할 수 있습니다.

- [AF 초점 확대]를 작동하도록 등록된 Fn 버튼을 사용하십시오. 기본 설정에 의해 이 기능은 [Fn1]에 등록되어 있습니다.

Fn 버튼에 관한 사항은 190 페이지를 참조하십시오.

촬영 화면에서 [Fn1]을 길게 누르십시오.

- [Fn1]을 누르고 있는 동안 표시된 화면의 일부가 확대됩니다.
- 화면이 확대되었을 때 셔터 버튼을 반쯤 누르면 중앙의 작은 AF 영역에 다시 초점이 맞춰집니다.
- 화면이 확대되었을 때  또는 를 돌려 배율을 조정하십시오.

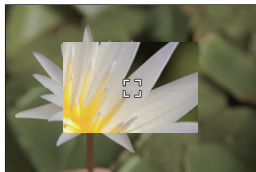
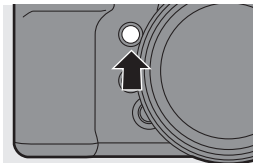

미세한 조정은 를 사용하십시오.



- 화면이 확대되면 [AFC]가 [AFS]로 변경됩니다.



- 확대된 화면의 표시 방식을 변경할 수 있습니다:

[>] → [>] → [AF 초점 확대 설정] (→ 220)

[AF 사용자 설정 (사진)]

iA P A S M 



피사체와 장면에 적합한 [AFC]를 사용하여 촬영할 때 AF 작동 기능을 선택합니다.

이 기능들은 사용자 정의할 수 있습니다.

1 초점 모드를 [AFC]로 설정하십시오. (→ 76)



2 [AF 사용자 설정 (사진)]를 설정하십시오.

-  →  →  → [AF 사용자 설정 (사진)]





| | |
|--------|---|
| [설정 1] | 기본적인 일반 용도 설정 |
| [설정 2] | 피사체가 한 방향으로만 일정한 속도로 움직이는 장면에 적합한 설정 |
| [설정 3] | 피사체가 무작위 방향으로 움직이고 장애물이 나타날 수 있는 장면에 적합한 설정 |
| [설정 4] | 피사체의 속도가 급격하게 변하는 장면에 적합한 설정 |

- 다음 기능을 사용 중일 때 [AF 사용자 설정 (사진)]를 사용할 수 없습니다:
- [6K/4K 포도]

- ➔ Fn 버튼에 기능을 등록할 수 있습니다:
[] → [] → [Fn 버튼 설정] → [촬영 모드내 설정] → [AF 사용자 설정 (사진)] (→ 190)

❖ AF 사용자 설정 조정하기

- ① ◀▶를 눌러 AF 사용자 설정 유형을 선택하십시오.
- ② ▲▼를 눌러 항목을 선택하고 ▶◀를 눌러 조정하십시오.
 - 설정을 기본값으로 리셋하려면 [DISP.]를 누르십시오.
- ③  또는 를 누르십시오.

| | | |
|---------------|---|---|
| [AF 감도] | 피사체의 움직임에 대한 트래킹 감도를 설정합니다. | |
| | + | 피사체와의 거리가 급격히 변할 때 카메라가 즉시 초점을 다시 맞춥니다. 다른 피사체에 대해 차례로 초점을 맞출 수 있습니다. |
| | - | 피사체와의 거리가 급격히 변할 때 카메라가 잠시 기다린 후 초점을 다시 맞춥니다. 이것은 피사체가 이미지를 가로질러 갈 때 초점이 우발적으로 다시 맞춰지는 것을 방지할 수 있습니다. |
| [AF 영역 변환 감도] | 피사체의 움직임에 맞춰 AF 영역이 전환하는 감도를 설정합니다. (AF 영역에 225-영역 초점맞추기를 사용하는 AF 모드에서) | |
| | + | 피사체가 AF 영역 밖으로 움직일 때 카메라는 즉시 AF 영역을 전환하여 피사체에 맞춘 초점을 유지합니다. |
| | - | 카메라가 점차적으로 AF 영역을 전환합니다. 피사체의 약간의 움직임 또는 카메라 앞의 장애물로 인해 발생한 효과가 최소화됩니다. |
| [이동 물체 예측] | 피사체 움직임의 속도 변화에 대한 움직임 예측 레벨을 설정합니다. • 설정 값이 크면 카메라는 피사체의 갑작스런 움직임에도 반응하여 초점을 맞추려고 합니다. 하지만, 카메라가 피사체의 작은 움직임에 더욱 민감해져 초점이 불안정해질 수 있습니다. | |
| | 0 | 이 설정은 움직이는 속도에 변화가 거의 없는 피사체에 적합합니다. |
| | +1 | 이 설정들은 움직이는 속도가 변하는 피사체에 적합합니다. |
| | +2 | 다. |

AF 모드 선택하기

iA P A S M



피사체의 위치와 수에 적합한 초점 방식을 선택합니다.

1 [AF]를 누르십시오.

- AF 모드 선택 화면이 나타납니다.

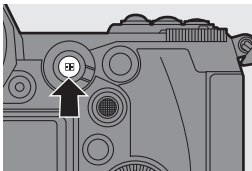

2 AF 모드를 선택하십시오.

- ◀▶를 눌러 항목을 선택한 후 또는 를 누르십시오.



| | | |
|--------------|-----------------|------|
| | [얼굴/눈/몸통/동물 감지] | → 83 |
| | [트래킹] | → 86 |
| | [225 영역] | → 87 |
| | [영역 (수직/수평)] | → 88 |
| | [영역 (정사각형)*] | → 88 |
| | [영역 (타원)] | → 88 |
| | [1-영역+] | → 89 |
| | [1영역] | → 89 |
| | [핀포인트] | → 90 |
| C1 에서 | [사용자 1]에서 | → 92 |
| C3 | [사용자 3]* | |

* 기본 설정에 의해 이 기능은 표시되지 않습니다. [AF 모드 보기/숨기기]에서 선택 화면에 표시할 항목을 설정할 수 있습니다. (→ 219)



- [인터벌 촬영]에서는 [AF-ON]를 사용할 수 없습니다.
- 초점 모드를 [AFC]로 설정하면 [+/-]를 사용할 수 없습니다.
- 다음 기능을 사용 중일 때 AF 모드는 [AF-ON]로 고정됩니다:
 - [65:24]/[2:1] ([화면비율])
 - [미니어처 효과]([필터 설정])
- 포스트 포커스 기능을 사용할 때 AF 모드를 설정할 수 없습니다.

[얼굴/눈/몸통/동물 감지]

카메라가 사람의 얼굴, 눈, 몸(전신 또는 상반신)을 자동으로 감지하여 초점을 맞춥니다.

기본 설정에 의해 동물 감지 기능도 작동하여 새, 개(늑대 포함), 고양이(사자 포함)와 같은 동물을 감지할 수 있습니다.

카메라가 사람의 얼굴(A/B)이나 몸, 또는 동물의 몸(C)을 감지하면 AF 영역이 표시됩니다.

| | |
|-----------|--|
| 황색 | 초점이 맞춰질 AF 영역입니다. 이 영역은 카메라가 자동으로 선택합니다. |
| 백색 | 여러 피사체가 감지될 때 표시됩니다. |

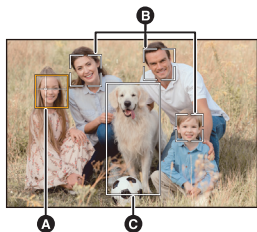

- 눈 감지 기능은 황색 프레임(A)안의 눈에만 적용됩니다.



- 사람의 눈이 감지되면 카메라에 가까운 눈에 초점이 맞춰집니다. 노출은 얼굴에 맞게 조정됩니다. ([측광모드]를 [☉]로 설정한 경우)
- 카메라는 최대 15명의 얼굴을 감지할 수 있습니다.
- 카메라는 총 3명의 사람과 동물의 몸을 감지할 수 있습니다.
- 사람이나 동물이 감지되지 않으면 카메라가 [AF-ON]로 작동합니다.

❖ 초점을 맞출 사람, 동물 또는 눈 지정하기

초점이 맞춰질 사람이나 동물이 백색 AF 영역으로 표시될 때 이것을 황색 AF 영역으로 변경할 수 있습니다.

● 터치 조작

백색 AF 영역으로 표시된 사람, 동물 또는 눈을 터치하십시오.

- AF 영역이 황색으로 바뀝니다.
- AF 영역 밖을 터치하면 AF 영역 설정 화면이 표시됩니다. [적용]을 터치하여 터치한 위치의 [■] AF 영역을 설정하십시오.
- 설정을 취소하려면 [AF OFF]를 터치하십시오.

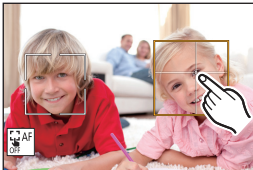

● 버튼 조작

☺를 누르십시오.

- ☺를 누를 때마다 초점이 맞춰질 대상이 사람, 동물 또는 눈으로 전환됩니다.
- 지정된 설정을 취소하려면 MENU/SET를 다시 누르십시오.

❖ 동물 감지 활성화/비활성화

- 1 [☺]를 눌러 AF 모드 선택 화면을 표시하십시오.
- 2 [☺]를 선택한 후 ▲를 누르십시오.
 - 동물 감지 기능이 비활성화되고 아이콘이 [☺]로 바뀝니다.
 - ▲를 다시 누르면 동물 감지 기능이 활성화됩니다.

❖ 황색 AF 영역의 크기 이동 및 변경

황색 AF 영역을 백색 AF 영역의 위치로 옮겨 백색 AF 영역을 황색 AF 영역으로 바꿀 수 있습니다.

AF 영역 밖의 위치로 이동하면 [■] AF 영역이 설정됩니다.

- 1 []를 눌러 AF 모드 선택 화면을 표시하십시오.
- 2 []를 선택한 후 ▼를 누르십시오.
- 3 ▲▼◀▶를 눌러 AF 영역의 위치를 옮기십시오.
- 4 ☀ 또는 ☂를 돌려 AF 영역의 크기를 변경하십시오.
- 5 MENU/SET를 누르십시오.
 - 촬영 화면에서 MENU/SET를 누르거나 [AF OFF]를 터치하면 AF 영역 설정이 취소됩니다.

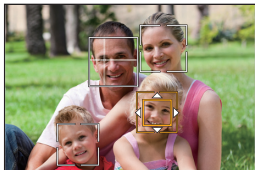

AF 영역 이동 화면 조작

| 버튼 조작 | 터치 조작 | 조작 설명 |
|---------|----------------|---|
| ▲▼◀▶ | 터치 | AF 영역을 이동합니다 • 조이스틱을 사용하여 위치를 대각선 방향으로 이동할 수 있습니다. |
| ☀ | 핀치 아웃/ 핀치 인 | AF 영역을 작은 단계로 확대/축소합니다. |
| ☂ | - | AF 영역을 확대/축소합니다. |
| [DISP.] | [리셋] | 처음: AF 영역 위치가 중앙으로 돌아옵니다. 두 번째: AF 영역 크기가 기본 설정으로 돌아옵니다. |

[트래킹]

초점 모드를 [AFC]로 설정하면 AF 영역이 피사체의 움직임을 따라가며 초점을 유지합니다.

트래킹을 시작하십시오.



- 피사체에 AF 영역을 맞춘 후 셔터버튼을 반쯤 누르십시오.





셔터 버튼을 반쯤 누르거나 완전히 누르고 있는 동안 카메라가 피사체를 트래킹합니다.

- 트래킹에 실패하면 AF 영역이 적색으로 바뀝니다.
- 초점 모드를 [AFS]로 설정하면 AF 영역 위치에 초점이 맞춰집니다. 트래킹 기능은 작동되지 않습니다.

-  [AFM] 모드에서 비디오를 촬영하는 동안 및 [6K/4K 연사(S/S)]로 촬영하는 동안에는 셔터 버튼에서 손을 떼도 트래킹이 계속됩니다.



트래킹을 취소하려면  또는  를 누르거나,  를 터치하십시오. [AFS]에서도 트래킹을 사용할 수 있습니다.

-  [측광모드]를  로 설정하면 노출도 계속해서 조정됩니다.

• 다음과 같은 경우에는  가  처럼 작동됩니다:

- [모노크롬]/[L.모노크롬]/[L.모노크롬 D]/[모노크롬(HLG)]([사진 스타일])
- [세피아]/[흑백]/[다이내믹 흑백 효과]/[거친 흑백]/[실크 흑백]/[소프트 포커스]/[스타 필터]/[선샤인] ([필터 설정])
- 피사체가 작은 경우

AF 영역의 위치 이동하기

- 1  를 눌러 AF 모드 선택 화면을 표시하십시오.
- 2  를 선택한 후 ▼를 누르십시오.
- 3 ▲▼◀▶를 눌러 AF 영역의 위치를 옮기십시오.
 - 조이스틱을 사용하여 위치를 대각선 방향으로 이동할 수 있습니다.
 - 터치하여 AF 영역을 이동할 수도 있습니다.
 - 위치를 다시 중앙으로 설정하려면 [DISP.]를 누르십시오.
- 4  를 누르십시오.





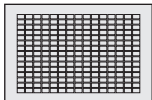



[225 영역]

카메라가 225 영역에서 초점을 맞출 최적 AF 영역을 선택합니다. 여러 개의 AF 영역이 선택되면 선택된 모든 AF 영역에 초점이 맞춰집니다. 초점 모드를 [AFC]로 설정하면 촬영하는 동안 225 영역 안에 위치하는 피사체에 맞춰진 초점이 지속적으로 유지됩니다.



❖ [AFC] 시작점 지정하기

초점 모드를 [AFC]로 설정한 경우, [AFC]를 시작할 영역을 지정할 수 있습니다.

- ① 초점 모드를 [AFC]로 설정하십시오. (→ 76)
- ② [AFC 시작점 (225-영역)]을 [ON]으로 설정하십시오.
 -  →  → [] → [AFC 시작점 (225-영역)] → [ON]
- ③ []를 눌러 AF 모드 선택 화면을 표시하십시오.
- ④ []를 선택한 후 ▼를 누르십시오.
 - ① 단계와 ② 단계를 수행한 후, 아이콘이 []에서 []로 변경됩니다.
- ⑤ ▲▼◀▶를 눌러 AF 영역의 위치를 옮기십시오.
 - 조이스틱을 사용하여 위치를 대각선 방향으로 이동할 수 있습니다.
 - 터치하여 AF 영역을 이동할 수도 있습니다.
 - 위치를 다시 중앙으로 설정하려면 [DISP.]를 누르십시오.
- ⑥ 를 누르십시오.

[.....] [영역(수직/수평)] / [■] [영역(정사각형)] / [⊞] [영역(타원)]



[영역(수직/수평)]

가로 패턴



세로 패턴



[영역(정사각형)]

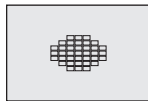

[영역(타원)]

[.....] [영역(수직/수평)]

225 AF 영역에서 수직 및 수평 영역에 초점을 맞출 수 있습니다.

[■] [영역(정사각형)]

225 AF 영역에서 중앙 사각형 영역에 초점을 맞출 수 있습니다.

[⊞] [영역(타원)]

225 AF 영역에서 중앙 타원형 영역에 초점을 맞출 수 있습니다.



• 기본 설정에 의해 [■]는 표시되지 않습니다. [AF 모드 보이기/숨기기]에서 [영역(정사각형)]을 [ON]으로 설정하십시오. (→ 219)

❖ AF 영역의 크기 이동 및 변경

① [⊞]를 눌러 AF 모드 선택 화면을 표시하십시오.

② [.....], [■] 또는 [⊞]를 선택한 후 ▼를 누르십시오.

③ ▲▼◀▶를 눌러 AF 영역의 위치를 옮기십시오.

• 터치하여 AF 영역을 이동할 수도 있습니다.



• [.....]를 선택한 경우



- ▲▼를 눌러 가로 패턴 AF 영역으로 전환하십시오.

- ▶를 눌러 세로 패턴 AF 영역으로 전환하십시오.

• [■]/[⊞]를 선택한 경우

- 조이스틱을 사용하여 위치를 대각선 방향으로 이동할 수 있습니다.

- 4  또는  를 돌려 AF 영역의 크기를 변경하십시오.
- AF 영역을 핀치 아웃/핀치 인하여 크기를 변경할 수도 있습니다.
 - [DISP.]를 처음 누르면 AF 영역이 중앙으로 돌아옵니다. 한 번 더 누르면 AF 영역의 크기가 기본값으로 돌아옵니다.
- 5  를 누르십시오.

 • 225-영역 초점맞추기를 사용한 AF 영역을 변경할 수 있습니다:
[] → [] → [AF 영역 표시] (→ 224)

[1-영역+]/ [1영역]

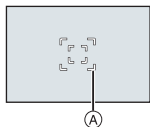

[1-영역+]



[1영역]

[1-영역+]

단일 AF 영역 안의 중점에 초점을 맞출 수 있습니다.



피사체가 단일 AF 영역 밖으로 움직여도 추가 AF 영역(A)에 초점이 유지됩니다.



- []로 트래킹하기 어려운 움직이는 피사체를 촬영할 때 효과적입니다.

[1영역]

초점을 맞추려고 하는 위치를 지정하십시오.



❖ AF 영역의 크기 이동 및 변경



- 1 []를 눌러 AF 모드 선택 화면을 표시하십시오.
- 2 [] 또는 []를 선택한 후 ▼를 누르십시오.

- 3 ▲▼◀▶를 눌러 AF 영역의 위치를 옮기십시오.
- 4  또는 를 돌려 AF 영역의 크기를 변경하십시오.
- 5 를 누르십시오.



AF 영역 이동 화면 조작



| 버튼 조작 | 터치 조작 | 조작 설명 |
|---|------------|---|
| ▲▼◀▶ | 터치 | AF 영역을 이동합니다 • 조이스틱을 사용하여 위치를 대각선 방향으로 이동할 수 있습니다. |
|  | 핀치 아웃/핀치 인 | AF 영역을 작은 단계로 확대/축소합니다. |
|  | — | AF 영역을 확대/축소합니다. |
| [DISP.] | [리셋] | 처음: AF 영역 위치가 중앙으로 돌아갑니다. 두 번째: AF 영역 크기가 기본 설정으로 돌아갑니다. |

- ➔ • 단일 AF 영역의 이동 속도를 변경하려면:
[>] → [] → [1-영역 AF 이동 속도] (→ 207)



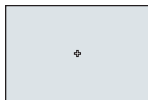



[핀포인트]

작은 포인트에 더욱 정확하게 초점을 맞출 수 있습니다. 셔터 버튼을 반쯤 누르면 초점을 확인할 수 있는 화면이 확대됩니다.





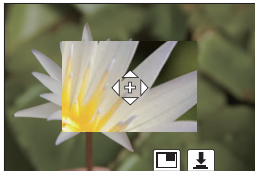

-  • 초점 모드를 [AFC]로 설정하면 []를 사용할 수 없습니다.

❖ AF 영역의 위치 이동하기



- ① []를 눌러 AF 모드 선택 화면을 표시하십시오.
- ② []를 선택한 후 ▼를 누르십시오.
- ③ ▲▼◀▶를 눌러 [+]의 위치를 설정한 후  또는 를 누르십시오.
• 조이스틱을 사용하여 위치를 대각선 방향으로 이동할 수 있습니다.
- ④ ▲▼◀▶를 눌러 [+]의 위치를 미세 조정하십시오.
- ⑤  또는 를 누르십시오.





확대 창 조작

| 버튼 조작 | 터치 조작 | 조작 설명 |
|---|---|--|
| ▲▼◀▶ | 터치 | [+]를 옮깁니다. • 조이스틱을 사용하여 위치를 대각선 방향으로 이동할 수 있습니다. |
|  | 핀치 아웃/핀치 인 | 화면을 작은 단계로 확대/축소합니다. |
|  | - | 화면을 확대/축소합니다. |
|  |  | 확대 창을 전환합니다(창 모드/전체 화면 모드). |
| [DISP.] | [리셋] | 처음: ③ 단계의 화면으로 돌아갑니다. 두 번째: AF 영역 위치가 중앙으로 돌아갑니다. |

- []를 터치하여 사진을 촬영할 수도 있습니다.

 • 다음 기능을 사용 중일 때 []가 []로 전환됩니다:
- 비디오 촬영/[6K/4K 포토]

 • 확대된 화면의 표시 방식을 변경할 수 있습니다:
[] ⇒ [] ⇒ [핀포인트 AF 설정] (→ 220)

[C1] [C2] [C3] [사용자1]에서 [사용자3]

AF 영역의 모양은 225 AF 영역에서 자유롭게 설정할 수 있습니다.
 설정한 AF 영역은 [C1]에서 [C3]를 사용하여 등록할 수 있습니다.



• 기본 설정에 의해 이 기능은 표시되지 않습니다. [AF 모드 보이기/숨기기]에서 [사용자1]에서 [사용자3]을 [ON]으로 설정하십시오. (→ 219)

❖ AF 영역 모양 등록하기

- 1 []를 눌러 AF 모드 선택 화면을 표시하십시오.
- 2 [C1]에서 [C3] 중 하나를 선택한 후 ▲를 누르십시오.
- 3 AF 영역을 선택하십시오.

● 터치 조작

영역을 터치하여 AF 영역을 만드십시오.

- 연이어진 포인트를 선택하려면 화면을 드래그하십시오.
- 선택한 AF 영역의 선택을 취소하려면 다시 터치하십시오.

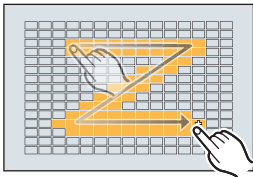

● 버튼 조작

▲▼◀▶를 눌러 AF 영역을 선택한 후 또는 를 설정하십시오.
 (이 조작을 반복)

- 조이스틱을 사용하여 위치를 대각선 방향으로 이동할 수 있습니다.
- 선택한 AF 영역의 선택을 취소하려면 또는 를 다시 누르십시오.
- 모든 선택을 취소하려면 [DISP.]를 누르십시오.

- 4 [Q]를 누르십시오.

❖ AF 영역의 위치 이동하기

- 1 []를 눌러 AF 모드 선택 화면을 표시하십시오.
- 2 등록된 AF 모드 모양([C1]에서 [C3])을 선택한 후 ▼를 누르십시오.
- 3 ▲▼◀▶를 눌러 AF 영역의 위치를 옮긴 후 를 누르십시오.
 - 조이스틱을 사용하여 위치를 대각선 방향으로 이동할 수 있습니다.
 - [DISP.]를 누르면 [+] 위치가 중앙으로 돌아옵니다.

AF 영역 이동 조작

iA P A S M M



기본 설정에 의해 촬영 시 조이스틱을 사용하여 AF 영역의 크기를 직접 이동하고 변경할 수 있습니다.

- 터치 기능과 터치 패드를 사용하여 AF 영역을 이동할 수도 있습니다. 자세한 사항은 "기능 사용 설명서"(PDF 형식)를 참조하십시오.

1 AF 영역의 위치를 이동하십시오.

- 촬영 화면에서 조이스틱을 기울이십시오.





- ☺를 눌러 기본값과 설정된 AF 영역 위치 사이를 전환할 수 있습니다.

[]에서 이 조작을 하면 초점이 맞춰질 대상이 사람, 동물 또는 눈으로 전환됩니다.

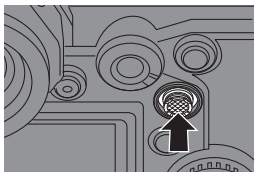
[+]를 사용하여 확대된 화면을 표시할 수 있습니다.





2 AF 영역의 크기를 변경하십시오.

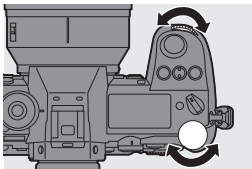





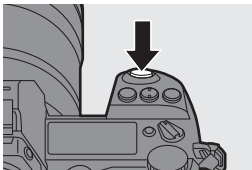

-  또는  를 돌리십시오.
- 미세한 조정은  를 사용하십시오.
- [DISP.]를 처음 누르면 AF 영역이 중앙으로 돌아갑니다. 한 번 더 누르면 AF 영역의 크기가 기본값으로 돌아갑니다.



3 선택을 확인하십시오.

- 셔터 버튼을 반쯤 누르십시오.
- 촬영 화면으로 돌아갑니다.
- []의 경우, 촬영 화면에서  를 누르면 AF 영역 설정이 취소됩니다.



- [측광모드]가 []인 경우, 측광 타겟도 AF 영역과 함께 이동합니다.
 - [], [], [] 및 []에서 []의 경우, AF 영역의 크기를 변경할 수 없습니다.
 - []에서는 AF 영역을 이동하거나 크기를 변경할 수 없습니다.
- AF 영역 이동을 루프로 설정할 수 있습니다:
 [] ⇒ [] ⇒ [루프 움직임 초점 프레임] (→ 220)

MF로 촬영하기

iA P A S M 



MF(Manual Focus)는 수동 초점을 뜻합니다.

초점을 고정시키려고 할 때 또는 렌즈와 피사체의 거리가 정해져 있고 AF 기능을 사용하고 싶지 않을 때 이 기능을 사용하십시오.

1 초점 모드 레버를 [MF]로 설정하십시오.

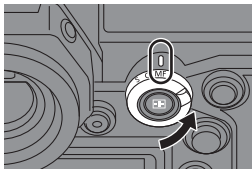

2 초점을 맞추려고 하는 포인트를 선택하십시오.

- 조이스틱을 기울여 초점을 맞출 포인트를 선택하십시오.
- []를 눌러도 초점 위치 이동 화면이 표시됩니다.
- 초점을 맞추려고 하는 위치를 다시 중앙으로 설정하려면 [DISP.]를 누르십시오.

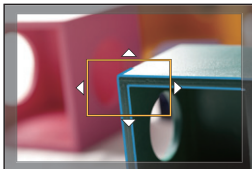

3 선택을 확인하십시오.

- 를 누르십시오.
- MF 보조 화면으로 전환되고 확대된 표시가 나타납니다.

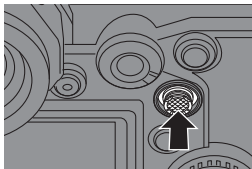

4 초점을 조절합니다.

- 포커스 링을 돌리십시오.
- ① MF 보조 (확대된 화면)
- 초점이 맞춰진 부분이 컬러로 하이라이트되어 표시됩니다. (피킹 ②)
- 촬영 거리 안내선이 표시됩니다. (MF 가이드 ③)
- ② ∞ (무한대) 표시

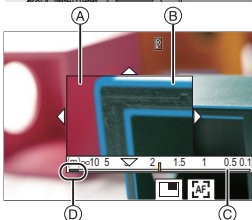
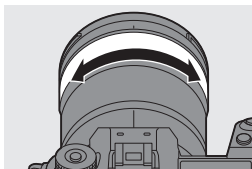

5 MF 보조 화면을 닫으십시오.

- 셔터 버튼을 반쯤 누르십시오.
- 이 조작은 를 눌러 수행할 수도 있습니다.

6 촬영을 시작하십시오.

- 셔터 버튼을 완전히 누르십시오.

❖ MF 보조 화면 조작

| 버튼 조작 | 터치 조작 | 조작 설명 |
|---------|----------------|---|
| | 드래그 | 확대된 표시 위치를 옮깁니다. • 조이스틱을 사용하여 위치를 대각선 방향으로 이동할 수 있습니다. |
| | 핀치 아웃/ 핀치 인 | 화면을 작은 단계로 확대/축소합니다. |
| | — | 화면을 확대/축소합니다. |
| | | 확대 창을 전환합니다(창 모드/전체 화면 모드). |
| [DISP.] | [리셋] | 처음: MF 보조 위치가 중앙으로 돌아옵니다. 두 번째: MF 보조 크기가 기본 설정으로 돌아옵니다. |
| [AF ON] | | AF가 작동합니다. |

줌으로 이미지 촬영하기

iA P A S M 



렌즈의 광학 줌을 사용하여 망원 또는 광각으로 줌을 수행할 수 있습니다. 사진을 촬영할 때 [확장 망원 변환]을 사용하면 이미지 품질 저하 없이 망원 효과를 증대시킬 수 있습니다.

비디오를 촬영할 때 [비디오의 이미지 영역]을 사용하면 [확장 망원 변환]과 같은 망원 효과를 얻을 수 있습니다.

- [비디오의 이미지 영역]에 관한 자세한 사항은 173 페이지를 참조하십시오.

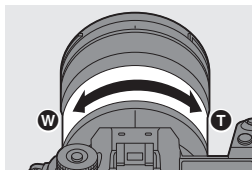

줌 링을 돌리십시오.

- T**: 망원
- W**: 광각



- 줌 링을 돌리면 촬영 화면에 초점 거리가 표시됩니다.



- ➔ • 초점 거리 표시를 숨길 수 있습니다:
[] ➔ [] ➔ [초점거리] (➔ 225)

확장 망원 변환

iA P A S M 



[확장 망원 변환] 기능을 사용하면 광학 줌으로 가능한 배율 이상으로 확대된 사진을 이미지 품질 저하 없이 촬영할 수 있습니다.

- [확장 망원 변환]의 최대 확대율은 [사진]([이미지 품질]) 메뉴에서 설정한 [기록화소수]에 따라 다릅니다.
 - [EXM] 설정 시: 1.4×
 - [EXS] 설정 시: 2.0× (APS-C 렌즈 사용 시 1.9×)

1 [기록화소수]를 [M] 또는 [S]로 설정하십시오.

- **MENU/SET** → [📷] → [📐] → [기록화소수] → [M] 또는 [S]

2 [확장 망원 변환]를 설정하십시오.

- **MENU/SET** → [📷] → [👁️] → [확장 망원 변환]

| | |
|--------------|------------------|
| [ZOOM] | 줌 배율을 변경합니다. |
| [TELE CONV.] | 줌 배율을 최대로 고정합니다. |
| [OFF] | - |

❖ 줌 배율 변경하기

- 터치 줌 조작에 관한 자세한 사항은 "기능 사용 설명서"(PDF 형식)를 참조하십시오.

버튼 조작

1 [확장 망원 변환]을 [ZOOM]으로 설정하십시오.

- **MENU/SET** → [📷] → [👁️] → [확장 망원 변환] → [ZOOM]

2 Fn 버튼을 [줌 컨트롤]로 설정하십시오. (→ 190)

3 Fn 버튼을 누르십시오.

4 커서 버튼을 눌러 줌을 조작하십시오.

▲▶: T (망원)

◀▼: W (광각)

- 줌 조작을 종료하려면 Fn 버튼을 다시 누르거나 지정된 시간 동안 기다리십시오.
- 표시된 줌 배율 ①은 대략적인 값입니다.



7. 드라이브/셔터

드라이브 모드 선택하기





iA P A S M 

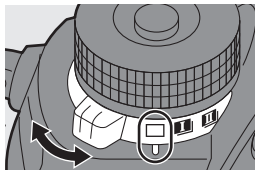

촬영 조건에 맞게 드라이브 모드를 1매, 연사 등으로 전환할 수 있습니다.



드라이브 모드 다이얼 돌리기.



| | | |
|---|--|---|
|  | 1매 | 셔터 버튼을 누를 때마다 한 장의 사진이 촬영됩니다. |
|  | 연사 (→ 100, 103) | 셔터 버튼을 누르고 있는 동안 사진이 연속으로 촬영됩니다. 6K/4K 포도 촬영도 가능합니다. |
|  | 인터벌 촬영/ 스톱 모션 애니메이션 (→ 112, 115) | 인터벌 촬영 또는 스톱 모션 애니메이션으로 사진이 촬영됩니다. |
|  | 셀프타이머 (→ 119) | 셔터 버튼을 누른 후 설정한 시간이 경과하면 사진이 촬영됩니다. |



• Fn 버튼에 기능을 등록할 수 있습니다:

[] → [] → [Fn 버튼설정] → [촬영 모드내 설정] → [드라이브 모드]
(→ 190)

연사 사진 촬영하기



iA P A S M 



셔터 버튼을 누르고 있는 동안 사진이 연속으로 촬영됩니다.





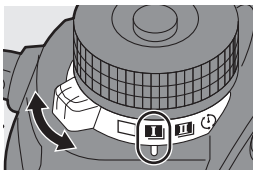

촬영 조건에 맞게 연사 설정을 선택하여 높은 이미지 품질, [H], [M] 또는 [L]로 연사 촬영을 하거나, 고속 연사 촬영, [](6K/4K 포토)로 연사 촬영을 할 수 있습니다.

1 드라이브 모드 다이얼을 [](연사 촬영 1) 또는 [](연사 촬영 2)로 설정하십시오.

- []과 []에 각각 연사 설정을 구성하십시오.



2 연사 속도를 선택하십시오.

-  → [] → [] → [연사 촬영 1 설정]/[연사 촬영 2 설정]
- 기본 설정에 의해 [H]가 []에 설정되고 []가 []에 설정됩니다.

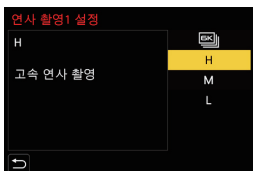

| | |
|---|--|
|  | 6K/4K 포토 촬영에 관한 사항은 “6K/4K 포토 촬영”. (→ 103) |
| [H] | 고속 연사 사진을 촬영합니다. |
| [M] | 중속 연사 사진을 촬영합니다. |
| [L] | 저속 연사 사진을 촬영합니다. |

3 메뉴를 닫으십시오.

- 셔터 버튼을 반쯤 누르십시오.

4 촬영을 시작하십시오.

- 셔터 버튼을 완전히 누르고 있는 동안 사진이 연속으로 촬영됩니다.

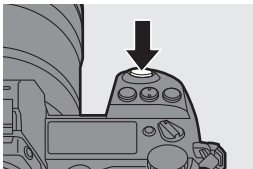

❖ 연사속도

| | 기계식 셔터, 전자식 전방 커튼 | 전자식 셔터 | 연사 사진 촬영 시 라이브 뷰 |
|-------------|--|--|-------------------------------|
| [H] (고속) | 9 프레임/초 ([AFS]/[MF]) 6 프레임/초 ([AFC]) | 9 프레임/초 ([AFS]/[MF]) 5 프레임/초 ([AFC]) | 없음 ([AFS]/[MF]) 가능 ([AFC]) |
| [M] (중속) | 5 프레임/초 | 5 프레임/초 | 가능 |
| [L] (저속) | 2 프레임/초 | 2 프레임/초 | 가능 |

- 연사속도는 [기록화소수], 초점 모드와 같은 촬영 설정에 따라 느려질 수 있습니다.

❖ 연사 사진 프레임 수

| | [사진화질] | | |
|-------------|---------------|---------------------------|-----------|
| | [FINE]/[STD.] | [RAW+FINE]/ [RAW+STD.] | [RAW] |
| [H] (고속) | 999 프레임 이상 | 70 프레임 이상 | 90 프레임 이상 |
| [M] (중속) | | | |
| [L] (저속) | | | |

- Panasonic이 정한 테스트 조건에서 촬영 시, 촬영 조건에 따라 촬영 가능한 연사 사진 프레임 수가 적어집니다.
- 촬영하는 동안 연사속도는 느려지지만, 카드가 가득 찰 때까지 사진은 계속 촬영됩니다.

❖ 연속으로 촬영 가능한 사진 매수

셔터 버튼을 반쯤 누르면 연속으로 촬영 가능한 사진 매수가 촬영 화면과 상태 LCD에 나타납니다.

예) 20 프레임의 경우: [r20]

- 촬영이 시작되면 연속으로 촬영 가능한 사진 매수가 줄어듭니다.

[r0]이 나타나면 연사속도가 줄어듭니다.

- 촬영 화면에 [r99+]가 표시되면 100장 이상의 연사 사진을 촬영할 수 있습니다.



- 연사 사진 촬영 시 초점 및 노출에 관한 자세한 사항은 "기능 사용 설명서"(PDF 형식)를 참조하십시오.



- 연사 사진을 저장하는 데 시간이 걸릴 수 있습니다. 저장하는 동안 연사 사진을 계속 촬영하면 촬영 가능한 연사 프레임 수가 줄어듭니다. 연사 사진을 촬영할 때 고속 카드를 사용할 것을 권장합니다.
- 셔터 버튼을 눌러 연사 사진을 촬영할 때 셔터 리모콘(DMW-RS2: 옵션)을 사용할 것을 권장합니다.
- 다음 기능을 사용하는 동안에는 연사 사진을 촬영할 수 없습니다:
 - [고해상도 모드]
 - [거친 흑백][실크 흑백][미니어처 효과][소프트 포커스][스타 필터][선사인][필터 설정]
 - [포스트 포커스]
 - [다중 노출]

6K/4K 포토 촬영

iA P A S M



6K 포토는 30 프레임/초의 고속 연사 사진을 촬영할 수 있으며, 연사 파일에서 추출된 각 약 1800 만화소의 사진 중에서 원하는 사진을 저장할 수 있습니다.

4K 포토는 60 프레임/초의 고속 연사 사진을 촬영할 수 있으며, 각 약 800 만화소의 사진 중에서 원하는 사진을 저장할 수 있습니다.

- “6K PHOTO”는 고속 연사 사진 기능으로, 4:3 또는 3:2 화면비율의 이미지에서 원하는 사진을 추출하고 6K 크기 이미지(너비 약 6,000×높이 약 3,000)의 화소수(약 1800만 화소)와 같은 유효 사진 크기로 저장할 수 있습니다.



- SD 카드를 사용하여 이 기능으로 촬영할 경우에는 UHS 스피드 클래스 3 등급 이상의 카드를 사용하십시오.
- 시야각이 더 좁아집니다.

1 드라이브 모드 다이얼을 [I](연사 촬영 1) 또는 [II](연사 촬영 2)로 설정하십시오.

- [I]과 [II]에 각각 연사 설정을 구성하십시오.

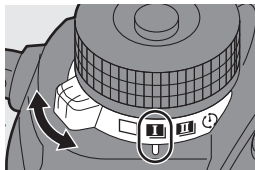

2 [6K/4K 포토]를 선택하십시오.

- **MENU** GET → [CAM] → [FPS] → [연사 촬영 1 설정]/[연사 촬영 2 설정] → [6K]
- 기본 설정에 의해 [6K]는 [II]로 설정됩니다.

3 [사진 크기 / 연사 속도]를 선택하십시오.

-  →  →  → [6K/4K 포토] → [사진 크기 / 연사 속도]

| | 사진 크기 | 연사속도 |
|-------------|------------|----------|
| [6K 18M]*1 | [6K] (18M) | 30 프레임/초 |
| [4K H 8M]*2 | [4K] (8M) | 60 프레임/초 |
| [4K 8M]*2 | | 30 프레임/초 |

*1 6K 포토

*2 4K 포토

4 [촬영 방법]을 선택하십시오.

| | |
|---|---|
|    [6K/4K 연사] | 빠르게 움직이는 피사체의 최적 순간을 포착하고자 할 때 셔터 버튼을 누르고 있는 동안 연사 사진이 촬영됩니다. |
|    [6K/4K 연사(S/S)] “S/S”는 “시작/중지”의 약자입니다. | 예측할 수 없는 사진 촬영 기회를 포착하고자 할 때 셔터 버튼을 누를 때 연사 사진 촬영이 시작됩니다. 셔터 버튼을 다시 누르면 연사 사진 촬영이 중지됩니다. 시작음과 중지음이 들립니다. |
|    [6K/4K 사전 연사] | 사진 촬영 기회 순간을 포착하고자 할 때 셔터 버튼을 누르기 전후 약 1 초동안 연사 사진이 촬영됩니다. 셔터음이 한 번만 들립니다. |

- 5 메뉴를 닫으십시오.**
- 셔터 버튼을 반쯤 누르십시오.

- 6 촬영을 시작하십시오.**
- AF로 촬영하는 동안 [연속 AF]가 작동하고 초점이 계속 맞춰집니다.

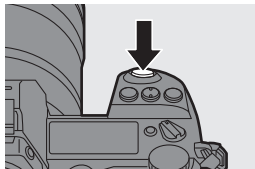

[6K/4K 연사]

- 1 셔터 버튼을 반쯤 누르십시오.
- 2 셔터 버튼을 완전히 누르고 촬영하는 동안 계속 누르고 있으십시오.

- (A) 계속 누릅니다
(B) 촬영이 됩니다

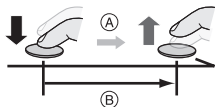

- 셔터 버튼을 완전히 누른 후 약 0.5 초후에 촬영이 시작되므로 셔터 버튼을 조금 일찍 누르십시오.
- 촬영 시작 직후 셔터 버튼에서 손을 떼더라도 최대 약 1.5 초동안 촬영이 될 수 있습니다.

[6K/4K 연사(S/S)]

- 1 셔터 버튼을 완전히 눌러 촬영을 시작하십시오.
- 2 셔터 버튼을 완전히 다시 눌러 촬영을 중지하십시오.

- (C) 시작 (첫번째)
(D) 중지 (두번째)
(E) 촬영이 됩니다

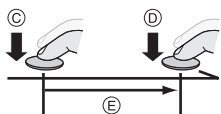

- 촬영 중에 [Q]를 눌러 마커를 추가할 수 있습니다. (촬영당 최대 40 개의마커) 마커를 사용하면 6K/4K 연사 파일에서 사진을 선택할 때 마커가 추가된 위치로 건너뛸 수 있습니다.

[6K/4K 사진 연사]

셔터 버튼을 완전히 누르십시오.

ⓕ 약 1 초

ⓐ 촬영이 됩니다

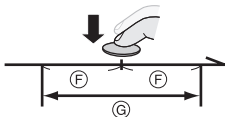

- 촬영 화면이 표시되는 동안 AF는 지속적으로 작동하며 계속 초점을 맞춥니다.
노출도 [M] 모드를 제외하고 계속해서 조정됩니다.
- 피사체가 중앙에 위치하지 않을 때 초점과 노출을 고정하려면 AF/AE LOCK을 사용하십시오. (→ 146)
- 카메라가 연사 사진을 촬영하고 그 데이터를 [녹화 파일 형식]이 [MP4]인 6K/4K 연사 파일로 저장합니다.
- 기본 설정에 의해 오토 리뷰가 작동되고 연사 파일에서 사진을 선택할 수 있는 화면이 표시됩니다.
촬영을 계속하려면 셔터 버튼을 반쯤 눌러 촬영 화면으로 돌아가십시오.
촬영된 6K/4K 연사 파일에서 사진을 선택하고 저장하는 방법은 108 페이지를 참조하십시오.



- 연속 촬영 가능 시간은 [사진 크기 / 연사 속도] 설정에 따라 달라집니다.
 - [6K 18M]: 10분
 - [4K H 8M]/[4K 8M]: 15분파일
- 저장 방법은 카드 유형에 따라 다릅니다.
 - 32 GB 이하 XQD 카드, SDHC 메모리 카드:
파일 크기가 4 GB를 초과하면 계속 기록하기 위해 새 파일이 생성됩니다.
 - 32 GB 초과 XQD 카드, SDXC 메모리 카드:
파일은 촬영을 위해 분할되지 않습니다.



- 다음 상황에서 카메라 온도가 올라가면 [△]가 표시되고 촬영이 중지될 수 있습니다. 카메라가 식을 때까지 기다리십시오.
 - 6K/4K 포토 연속 촬영 시
 - [6K/4K 사전 연사] 사용 시
 - [연사 전 녹화] 사용 시
 - 주변 온도가 높은 경우
- [6K/4K 사전 연사] 또는 [연사 전 녹화]을 설명하면 배터리가 더 빨리 소모되고 카메라 온도가 올라갑니다. 이 설정들은 촬영 시에만 설정하십시오.
- 다음 기능을 사용하는 동안에는 6K/4K 포토를 촬영할 수 없습니다:
 - [고해상도 모드]
 - [거친 흑백][실크 흑백][미니어처 효과][소프트 포커스][스타 필터][선사인]([필터 설정])
 - [포스트 포커스]
 - [다중 노출]
- APS-C 렌즈를 사용할 경우에는 6K 포토를 사용할 수 없습니다.



- 6K/4K 포토에 관한 참고 사항은 "기능 사용 설명서"(PDF 형식)를 참조하십시오.

❖ [연사 전 녹화] ([6K/4K 연사]/[6K/4K 연사(S/S)])

셔터 버튼을 완전히 누르기 약 1 초 전에 카메라가 촬영을 시작하여 사진 촬영 기회를 놓치지 않게 됩니다.



➡ [CAMERA] ➡ [SHOOTING] ➡ [6K/4K 포토] ➡ [연사 전 녹화] 선택
 설정: [ON]/[OFF]



- 촬영 화면에 [PRE]가 표시됩니다.
- AF 조작 및 기능의 제한 사항은 [6K/4K 사전 연사]와 같습니다.

6K/4K 연사 파일에서 사진 선택하기

1 재생 화면에서 6K/4K 연사 파일을 선택하십시오. (→ 177)

- [▲▶] 또는 [▲▶] 아이콘으로 이미지를 선택한 후 ▲를 누르십시오.
- [▲▶] 또는 [▲▶]를 터치하여 같은 조작을 수행할 수도 있습니다.



- 이미지가 [6K/4K 사진 연사]로 촬영된 경우에는 **3** 단계로 넘어가십시오.

2 대략적으로 장면을 선택하십시오.

- 슬라이드바 ①을 드래그하십시오.
- 이미지가 [6K/4K 연사] 또는 [6K/4K 연사 (S/S)]로 촬영된 경우에는 [▶]를 터치하여 6K/4K 연사 재생 화면에서 장면을 선택할 수 있습니다. (→ 109)



사진 선택 슬라이드뷰 화면

3 저장할 프레임을 선택하십시오.

- 사진 선택 슬라이드 뷰 ②를 드래그하십시오.
- ◀▶를 눌러 같은 조작을 수행할 수도 있습니다.
- 프레임 단위로 되감기 또는 앞으로 가기를 연속 수행하려면 [◀][▶]를 길게 터치하십시오.

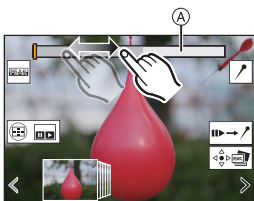
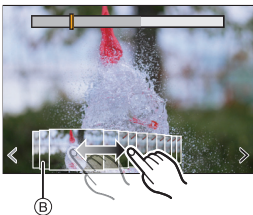

4 사진을 저장하십시오.

- [] 또는 []를 터치하십시오.
- 확인 화면이 나타납니다.

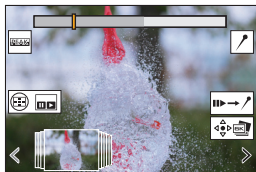

❖ 6K/4K 연사 재생 화면 조작

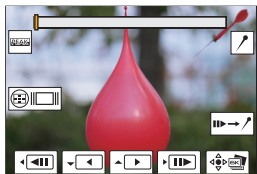

일시 정지 중



연속 재생 중

| 버튼 조작 | 터치 조작 | 조작 설명 |
|------------------|--------------------------|---|
| ▲ | [▶] / [⏸] | 연속 재생 또는 일시 정지를 수행합니다(연속 재생 중). |
| ▼ | [◀] / [⏸] | 연속 되감기 재생 또는 일시 정지를 수행합니다(연속 되감기 재생 중). |
| ▶ / [⚙] | [▶▶] / [⏸▶▶] | 빨리 앞으로 가기 또는 프레임 단위 앞으로 가기를 수행합니다(일시 정지 중). |
| ◀ / [⚙] | [◀◀] / [⏸◀◀] | 빨리 되감기 재생 또는 프레임 단위 되감기를 수행합니다(일시 정지 중). |
| - | [Progress Bar] 터치/드래그 | 표시할 프레임을 선택합니다(일시 정지 중). |
| [MENU/SET] / [🔄] | [⏏] / [📁] | 사진을 저장합니다(일시 정지 중). |



- 사진이 JPEG 형식으로 저장됩니다.
- 셔터 속도, 구경 값, ISO 감도와 같은 촬영 정보(Exif 정보)도 사진과 함께 저장됩니다.



- 사진 선택 슬라이드뷰 화면 및 6K/4K 연사 재생 화면에서의 조작에 관한 사항은 "기능 사용 설명서"(PDF 형식)를 참조하십시오.

촬영 후 사진 보정하기(촬영 후 보정)

❖ 사진에서 왜곡 보정하기([롤링 셔터 감소])

사진을 저장할 때 전자식 셔터로 인해 발생한 왜곡(롤링 셔터 효과)을 보정합니다.

- 109 페이지의 **4**단계 저장 확인 화면에서 [롤링 셔터 감소]를 터치하십시오.
 - 보정 효과가 없으면 확인 화면으로 돌아갑니다.
- 보정 결과를 확인한 후 [저장]을 터치하십시오.
 - 사진의 보정된 버전과 보정되지 않은 버전을 확인하려면 [설정/취소]를 터치하십시오.



- 보정을 수행하면 시야각이 좁아질 수 있습니다.
- 피사체의 움직임으로 인해 보정이 부자연스럽게 보일 수 있습니다.
- 카메라가 다른 카메라에서 촬영된 이미지를 보정하지 못할 수 있습니다.

❖ 고감도로 인해 발생한 노이즈 감소 ([6K/4K 포토 노이즈 감소])

사진을 저장할 때 높은 ISO 감도로 인해 발생한 노이즈를 줄입니다.

 → [] → [] → [6K/4K 포토 노이즈 감소] 선택





설정: [AUTO]/[OFF]



- 이 기능은 [6K/4K 포토 일괄 저장]으로 저장된 사진에는 적용되지 않습니다.
- 카메라가 다른 카메라에서 촬영된 이미지의 노이즈를 줄이지 못할 수 있습니다.

❖ [6K/4K 포토 일괄 저장]

6K/4K 연사 파일에서 5 초동안의 사진을 한번에 저장할 수 있습니다.

- 1 [6K/4K 포토 일괄 저장]을 선택하십시오.
 -  → [] → [] → [6K/4K 포토 일괄 저장]
- 2 ◀▶를 눌러 6K/4K 연사 파일을 선택한 후  또는 를 누르십시오.
 - 연사 시간이 5 초 이하이면 모든 프레임은 사진으로 저장됩니다.
- 3 한번에 저장할 사진의 첫 번째 프레임을 선택한 후  또는 를 누르십시오.
 - 선택 방법은 6K/4K 연사 파일에서 사진을 선택하는 방법과 같습니다.
 - 사진들은 JPEG 형식의 연사 사진 그룹으로 저장됩니다.



- Fn 버튼에 기능을 등록할 수 있습니다:
[] → [] → [Fn 버튼설정] → [재생 모드내 설정] → [6K/4K 포토 일괄 저장]
(→ 190)

인터벌 촬영으로 촬영하기

iA P A S M 



설정된 촬영 간격으로 사진이 자동으로 촬영됩니다.

이 기능은 동물이나 식물과 같은 피사체의 시간에 따른 변화를 추적할 때 적합합니다.

촬영된 사진들은 그룹 이미지 세트로 저장되며 비디오로 결합할 수도 있습니다.

-  시계가 정확하게 설정되어 있는지 확인하십시오. (→ 47)
- 촬영 간격이 긴 경우에는 [사용자]([렌즈 / 기타]) 메뉴에서 [렌즈 위치 기억]를 [ON]으로 설정할 것을 권장합니다.

1 드라이브 모드 다이얼을 []로 설정하십시오.

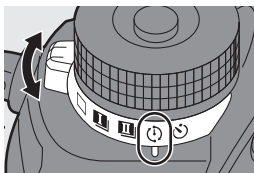

2 [모드]를 [인터벌 촬영]으로 설정하십시오.

-  → [] → [] → [인터벌/애니메이션] → [모드] → [인터벌 촬영]

| 인터벌/애니메이션 | |
|--|-----------------|
| 모드 | 인터벌 촬영 |
| 촬영 간격 설정 | ON |
| 시작 시간 | 지금 |
| 촬영 매수 | 1 |
| 촬영 간격 | 1m00s |
| 노출 평준화 | OFF |
|  종료 | 2019.12.1 10:00 |

3 촬영 설정을 지정하십시오.

| | | |
|---------------------|--|---------------------------|
| [모드] | 인터벌 촬영과 스톱 모션 애니메이션 사이를 전환합니다. | |
| [촬영 간격 설정] | [ON] | 촬영 수행 간격을 설정합니다. |
| | [OFF] | 촬영 간격을 두지 않고 사진을 촬영합니다. |
| [시작 시간] | [지금] | 셔터 버튼을 완전히 누르면 촬영이 시작됩니다. |
| | [시작 시간 설정] | 설정된 시간에 촬영이 시작됩니다. |
| [촬영 매수]/ [촬영 간격] | 사진 매수와 촬영되는 기록 간격을 설정합니다. • [촬영 간격 설정]을 [OFF]로 설정하면 [촬영 간격]이 표시되지 않습니다. | |
| [노출 평준화] | 인접 프레임간 큰 밝기 변화를 방지하기 위해 노출을 자동으로 조정합니다. | |

4 메뉴를 닫으십시오.

- 셔터 버튼을 반쯤 누르십시오.

5 촬영을 시작하십시오.

- 셔터 버튼을 완전히 누르십시오.
- [시작 시간 설정]을 설정하면 시작 시간이 될 때까지 카메라는 슬립 상태가 됩니다.
- 촬영 대기 상태에서 일정 시간 동안 아무 조작도 하지 않으면 카메라는 슬립 상태가 됩니다.
- 촬영이 자동으로 중지됩니다.

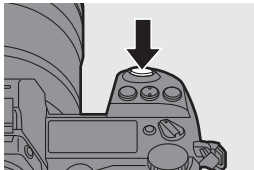

6 비디오를 생성하십시오. (→ 118)

- 촬영이 중지된 후 확인 화면에서 [예]를 선택하여 비디오를 생성하십시오. [아니오]를 선택하더라도 [재생]([프로세스 이미지]) 메뉴에서 [인터벌 비디오]를 사용하여 비디오를 생성할 수 있습니다. (→ 234)

❖ 인터벌 촬영 중 조작

슬립 상태에서 셔터 버튼을 반쯤 누르면 카메라가 켜집니다.

- 인터벌 촬영 중에 [Q]를 눌러 다음 조작을 수행할 수 있습니다.

| | |
|----------------|---|
| [계속] | 촬영으로 돌아갑니다. (촬영 중에만) |
| [일시 정지] | 촬영을 일시 정지합니다. (촬영 중에만) |
| [다시 시작] | 촬영을 다시 시작합니다. (일시 정지 중에만) • 셔터 버튼을 반쯤 눌러 다시 시작할 수도 있습니다. |
| [종료] | 인터벌 촬영을 중지합니다. |



- 하나 이상의 카드에 기록된 사진들은 하나의 비디오로 결합할 수 없습니다.
- [HLG 사진]으로 촬영한 사진이 포함된 그룹 이미지는 비디오로 변환할 수 없습니다.
- 카메라가 정확한 노출을 우선시하여 설정된 간격에 사진을 촬영하지 않거나 설정된 사진 매수를 촬영하지 않을 수 있습니다.
화면에 표시된 종료 시간에 종료되지 않을 수도 있습니다.
- 다음과 같은 경우에는 인터벌 촬영이 일시 정지됩니다.
 - 배터리 충전이 소진될 경우
 - 카메라 on/off 스위치를 [OFF]로 설정할 경우
카메라 on/off 스위치를 [OFF]로 설정하고 배터리 또는 카드를 교체할 수 있습니다.
카메라 on/off 스위치를 [ON]으로 설정한 후 셔터 버튼을 완전히 누르면 촬영이 다시 시작됩니다.
(카드를 교체한 후 촬영된 이미지들은 별도의 그룹 이미지 세트로 저장됩니다.)
- ISO 감도에 [AUTO] 이외의 설정을 지정하면 [M] 모드에서 [노출 평균화]를 사용할 수 없습니다.
- 다음 기능을 사용할 경우, [인터벌 촬영]을 사용할 수 없습니다.
 - [고해상도 모드]
 - [포스트 포커스]
 - [다중 노출]

스톱 모션 애니메이션으로 촬영하기

iA P A S M



피사체를 조금씩 움직이면서 사진을 촬영합니다.

촬영된 사진들은 그룹 이미지 세트로 저장되며 스톱 모션 비디오로 결합할 수도 있습니다.

- 1 드라이브 모드 다이얼을 []로 설정하십시오.

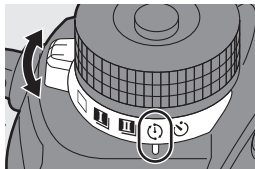

- 2 [모드]을 [스톱 모션 애니메이션]으로 설정.

-  → [] → [] → [인터벌/애니메이션] → [모드] → [스톱 모션 애니메이션]

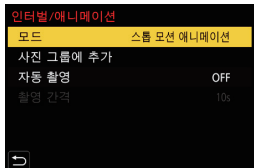

3 촬영 설정을 지정하십시오.

| | | |
|--------------------|--|------------------------------------|
| [모드] | 인터벌 촬영과 스톱 모션 애니메이션 사이를 전환합니다. | |
| [사진 그룹에 추가] | 이미 촬영된 스톱 모션 이미지 세트의 촬영을 계속할 수 있습니다. • 이미지를 선택하고 5 단계로 넘어가십시오. | |
| [자동 촬영] | [ON] | 설정된 촬영 간격으로 사진을 자동으로 촬영합니다. |
| | [OFF] | 이 것은 프레임 단위로 수동으로 사진을 촬영하기 위해서입니다. |
| [촬영 간격] | [자동 촬영]의 기록 간격을 설정합니다. | |

4 메뉴를 닫으십시오.

- 셔터 버튼을 반쯤 누르십시오.

5 촬영을 시작하십시오.

- 셔터 버튼을 완전히 누르십시오.
- 피사체를 조금씩 움직이며 반복해서 사진을 촬영하십시오.
- 촬영 화면은 이전에 촬영된 사진을 최대 2 매까지 표시합니다. 움직임의 정도를 참조하여 사용하십시오.
- 촬영하는 동안 **[▶]**를 눌러 촬영된 스톱 모션 이미지를 재생할 수 있습니다.
[⏏]를 눌러 불필요한 이미지를 삭제하십시오.
촬영 화면으로 돌아가려면 **[▶]**를 다시 누르십시오.

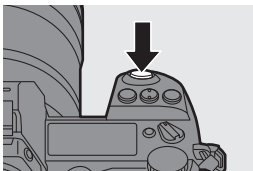

6 촬영을 중지하십시오.

- **MENU/SET** 버튼을 누른 다음, [사진] 메뉴에서 [인터벌/애니메이션]을 선택하십시오.

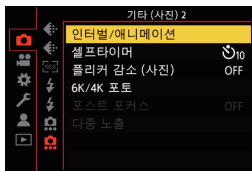

7 비디오를 생성하십시오. (→ 118)

- 촬영이 중지된 후 확인 화면에서 [예]를 선택하여 비디오를 생성하십시오.
[아니오]를 선택하더라도 [재생]([프로세스 이미지]) 메뉴에서 [스톱 모션 비디오]를 사용하여 비디오를 생성할 수 있습니다.
(→ 235)

- [HLG 사진]으로 촬영한 사진이 포함된 그룹 이미지는 비디오로 변환할 수 없습니다.
- 최대 9999 프레임까지 촬영할 수 있습니다.
- 촬영하는 동안 카메라가 꺼지면 카메라가 켜졌을 때 촬영 재개에 대한 메시지가 표시됩니다. [예]를 선택하면 중단된 지점에서부터 촬영을 계속할 수 있습니다.
- 카메라가 정확한 노출을 우선시하여, 촬영에 플래시 등을 사용하면 설정된 간격에 사진을 촬영하지 않거나 설정된 사진 매수를 촬영하지 않을 수 있습니다.
- 촬영된 사진이 하나밖에 없으면 사진을 [사진 그룹에 추가]에서 선택할 수 없습니다.
- 다음 기능을 사용할 경우, [스톱 모션 애니메이션]을 사용할 수 없습니다:
 - [고해상도 모드]
 - [포스트 포커스]
 - [다중 노출]

인터벌 촬영/스톱 모션 촬영 애니메이션 비디오

인터벌 촬영 또는 스톱 모션 촬영 후 비디오를 생성할 수 있습니다.

- 이 촬영 기능에 관한 사항은 아래 부분을 참조하십시오.
 - 인터벌 촬영: → 112
 - 스톱 모션 촬영: → 115
- [재생] 메뉴에서 [인터벌 비디오] (→ 234) 또는 [스톱 모션 비디오] (→ 235)를 사용하여 비디오를 생성할 수도 있습니다.

1 촬영 후 나타나는 확인 화면에서 [예]를 선택하십시오.

2 비디오 생성 옵션을 선택하십시오.

3 [실행]를 선택하십시오.

- 비디오가 [MP4] 촬영 파일 형식으로 생성됩니다.

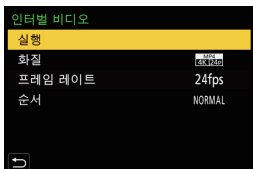

| | | |
|-----------|--|-------------------------|
| [실행] | 비디오를 생성합니다. | |
| [화질] | 비디오 이미지 품질을 설정합니다. | |
| [프레임 레이트] | 초당 프레임 수를 설정합니다. 숫자가 클수록 동영상에 더 매끄럽게 됩니다. | |
| [순서] | [NORMAL] | 촬영 순서대로 사진을 함께 이어붙입니다. |
| | [REVERSE] | 촬영 역순서대로 사진을 함께 이어붙입니다. |

- 촬영 시간이 29 분 59 초를 초과하면 비디오를 생성할 수 없습니다.
- 다음과 같은 경우에 파일 크기가 4 GB를 초과하면 비디오를 생성할 수 없습니다:
 - 32 GB 이하 XQD 카드 또는 SDHC 메모리 카드를 사용 중이고 [화질] 크기를 [4K]로 설정한 경우
 - [화질] 크기를 [FHD]로 설정한 경우

셀프타이머로 촬영하기

iA P A S M 



- 1** 드라이브 모드 다이얼을 [📷]로 설정하십시오.

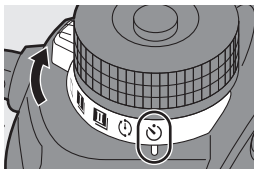

- 2** 구도를 정하고 초점을 맞추십시오.

- 셔터 버튼을 반쯤 누르십시오.
- 셔터 버튼을 반쯤 누를 때 초점과 노출이 고정됩니다.



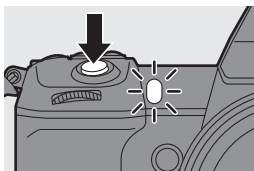

- 3** 촬영을 시작하십시오.

- 셔터 버튼을 완전히 누르십시오.
- 셀프타이머 램프가 깜박인 후 셔터가 눌러집니다.



❖ 셀프타이머 시간 설정하기

 ➔  ➔  ➔ [셀프타이머] 선택

| | |
|--------|---|
| [📷10] | 10 초후에 사진이 촬영됩니다. |
| [📷10📷] | 10 초후에 약 2 초간격으로 3 장의 사진이 촬영됩니다. |
| [📷2] | 2 초후에 사진이 촬영됩니다. • 이 설정은 셔터 버튼을 누를 때의 카메라 흔들림을 방지할 수 있어 편리합니다. |

 • 셀프타이머로 사진을 촬영할 때는 삼각대를 사용하는 것이 좋습니다.

 • 다음 기능을 사용 중일 때 []를 사용할 수 없습니다:

- [필터없이 동시 기록](필터 설정)
- 브래킷 촬영
- [다중 노출]

• 다음 기능을 사용하는 동안에는 셀프타이머가 작동하지 않습니다:

- [고해상도 모드]
- [포스트 포커스]

브래킷 촬영

iA P A S M 



셔터 버튼을 누르면 카메라가 노출, 조리개, 초점 또는 화이트 밸런스의 설정 값을 자동으로 변경하면서 (값 또는 색온도 조정) 여러 장의 이미지를 촬영합니다.

 • 조리개 브래킷은 다음 모드에서 선택할 수 있습니다:

- [A] 모드
- [M] 모드 (ISO 감도를 [AUTO]로 설정한 경우)
- 화이트 밸런스 브래킷 (색온도)은 화이트 밸런스를 [K], [K], [K] 또는 [K]로 설정할 때 선택할 수 있습니다.

1 [브래킷 유형]을 설정하십시오.

-  → [] → [] → [브래킷] → [브래킷 유형]

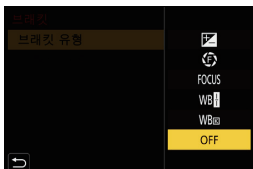

2 [더 많은 설정]을 설정하십시오.

- [더 많은 설정]에 관한 사항은 각 브래킷 방식에 대한 페이지를 참조하십시오.

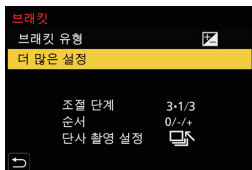

3 메뉴를 닫으십시오.

- 셔터 버튼을 반쯤 누르십시오.

4 피사체에 초점을 맞춘 후 사진을 찍으십시오.

❖ 설정 항목 ([브래킷 유형])

| | |
|------------------------|--|
| 【】 노출 브래킷 | 셔터 버튼을 누르면 카메라가 노출을 변경하면서 사진을 촬영합니다. (→ 122) |
| 【】 조리개 브래킷 | 셔터 버튼을 누르면 카메라가 조리개 값을 변경하면서 사진을 촬영합니다. (→ 123) |
| 【FOCUS】 초점 브래킷 | 셔터 버튼을 누르면 카메라가 초점 위치를 변경하면서 사진을 촬영합니다. (→ 123) |
| 【WB】 화이트 밸런스 브래킷 | 셔터 버튼을 한 번 누르면 카메라가 다른 화이트 밸런스 값으로 3장의 이미지를 자동으로 촬영합니다. (→ 123) |
| 【WB】 화이트 밸런스 브래킷 (색온도) | 셔터 버튼을 한 번 누르면 카메라가 다른 화이트 밸런스 색온도로 3장의 이미지를 자동으로 촬영합니다. (→ 123) |
| 【OFF】 | — |

❖ 브래킷 촬영 취소 방법

- 1 단계에서 [OFF]를 선택하십시오.

- 
 • [화면비율]을 [65:24] 또는 [2:1]로 설정한 경우에만 노출 브래킷을 사용할 수 있습니다.
- 다음 기능을 사용하는 경우에는 화이트 밸런스 브래킷과 화이트 밸런스 브래킷 (색온도)을 사용할 수 없습니다:
 - [iA] 모드
 - 연사 사진 촬영
 - [RAW+FINE]/[RAW+STD.]/[RAW] ([사진화질])
 - [HLG 사진]
 - [필터 설정]
- 다음 기능을 사용하는 동안에는 브래킷 촬영을 사용할 수 없습니다:
 - [6K/4K 포토]/[포스트 포커스]
 - [인터벌 촬영]
 - [스톱 모션 애니메이션]([자동 촬영]이 설정되어 있을 때)
 - [고해상도 모드]
 - [거친 흑백]/[실크 흑백]/[미니어처 효과]/[소프트 포커스]/[스타 필터]/[선사인]/[필터 설정]
 - [다중 노출]

- 
 • Fn 버튼에 기능을 등록할 수 있습니다:
 [⚙️] → [☀️] → [Fn 버튼설정] → [촬영 모드내 설정] → [브래킷] (→ 190)

❖ [더 많은 설정](노출 브래킷)

| | |
|-------------------|--|
| [조절 단계] | 촬영 매수와 노출 보정 단계를 설정합니다. |
| [순서] | 이미지가 촬영될 순서를 설정합니다. |
| [단사 촬영 설정] | <p>[□]: 셔터 버튼을 누를 때마다 한 장의 이미지만 촬영됩니다.</p> <p>[☑]: 셔터 버튼을 한 번 누를 때 설정된 이미지 매수가 모두 촬영됩니다.</p> |

- 
 • 노출 보정 값을 설정한 후 노출 브래킷으로 이미지를 촬영하면 선택한 노출 보정 값에 따라 이미지가 촬영됩니다.

❖ [더 많은 설정](조리개 브래킷)

| | |
|---------|---|
| [촬영 매수] | <p>[3]/[5]: 초기 조리개 값을 기준으로 한 번은 기준 값 전, 한 번은 기준 값 후의 순서로 조리개 값을 교대로 설정하면서 지정된 이미지 매수를 촬영합니다.</p> <p>[ALL]: 모든 조리개 값을 사용하여 이미지를 촬영합니다.</p> |
|---------|---|

❖ [더 많은 설정](초점 브래킷)

| | |
|---------|--|
| [조절 단계] | 초점 조정 단계를 설정합니다. |
| [촬영 매수] | 이미지 매수를 설정합니다. |
| [순서] | <p>[0/-/+]: 초기 초점 위치를 기준으로 그 앞과 그 뒤의 순서로 초점 위치를 교대로 이동하면서 촬영합니다.</p> <p>[0/+]: 초기 초점 위치를 기준으로 초점 위치를 먼쪽으로 이동하면서 촬영합니다.</p> |



- 초점 브래킷으로 촬영된 사진들이 한 그룹의 이미지로 표시됩니다.

❖ [더 많은 설정](화이트밸런스 브래킷)



또는  를 돌려 보정 단계를 설정한 후





 또는  를 누르십시오.

오른쪽으로 회전:

수평 방향 ([A]에서 [B])

왼쪽으로 회전:

수직 방향 ([G]에서 [M])

- /[]/[]/[]를 터치하여 보정 단계를 설정할 수도 있습니다.





❖ [더 많은 설정](화이트 밸런스 브래킷(색온도))



또는  를 돌려 보정 단계를 설정한 후

 또는  를 누르십시오.

- /[]를 터치하여 보정 단계를 설정할 수도 있습니다.

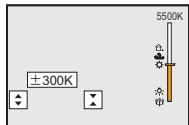

포스트 포커스 촬영

iA P A S M 



초점 위치를 자동으로 변경하면서 6K/4K 포토와 같은 이미지 품질로 연사 사진을 촬영합니다.

촬영 후 저장할 사진의 초점 위치를 선택할 수 있습니다.

포커스 스테킹 기능도 초점 위치가 여러 개인 이미지들을 결합할 수 있습니다. 이 기능은 움직이지 않는 피사체에 적합합니다.



- SD 카드를 사용하여 이 기능으로 촬영할 경우에는 UHS 스피드 클래스 3 등급 이상의 카드를 사용하십시오.
- 시야각이 더 좁아집니다.
- 포커스 스테킹을 수행할 때 삼각대를 사용할 것을 권장합니다.

1 [포스트 포커스]의 이미지 품질을 설정하십시오.

-  →  →  → [포스트 포커스] → [6K 18M]/[4K 8M]

2 메뉴를 닫으십시오.

- 셔터 버튼을 반쯤 누르십시오.

3 구도를 정하고 초점을 맞추십시오.

- 셔터 버튼을 반쯤 누르십시오.
- AF가 화면에서 초점 위치를 감지합니다. (화면 가장자리 제외)
- 화면에서 아무 영역에도 초점이 맞춰지지 않으면 초점 표시(A)가 깜박이며 촬영을 할 수 없습니다.
- 촬영이 끝날 때까지 피사체와의 거리와 구도를 동일하게 유지하십시오.

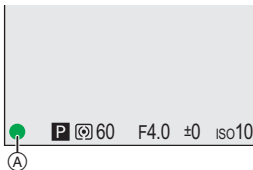

4 촬영을 시작하십시오.

- 셔터 버튼을 완전히 누르십시오.
- 초점 위치를 자동으로 변경하면서 촬영이 수행됩니다.
아이콘(ⓑ)이 사라지면 촬영이 자동으로 종료됩니다.
- 비디오는 [녹화 파일 형식]이 [MP4]로 설정되어 촬영됩니다. (오디오는 녹음되지 않습니다.)
- 기본 설정에 의해 오토 리뷰가 작동되고 초점을 맞춘 포인트를 선택할 수 있는 화면이 표시됩니다. (→ 125)

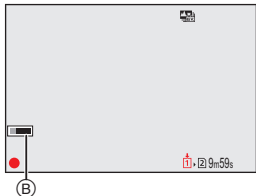

- APS-C 렌즈를 사용할 경우에는 [6K 18M]를 사용할 수 없습니다.
- 다음 기능을 사용 중일 때 [포스트 포커스]를 사용할 수 없습니다:
 - [인터벌 촬영]
 - [스톱 모션 애니메이션]
 - [고해상도 모드]
 - [거친 흑백][실크 흑백][미니어처 효과][소프트 포커스][스타 필터][선샤인][필터 설정]
 - [다중 노출]



- 포스트 포커스에 관한 참고 사항은 "기능 사용 설명서"(PDF 형식)를 참조하십시오.

저장할 사진의 초점 위치 선택하기

1 재생 화면에서 포스트 포커스 이미지를 선택하십시오. (→ 177)

- [▲] 아이콘으로 이미지를 선택한 후 [▲]를 누르십시오.
- [▲] 아이콘을 터치하여 같은 작업을 수행할 수도 있습니다.



2 초점을 맞추려고 하는 포인트를 터치하십시오.

- 포인트에 초점이 맞춰지면 녹색 프레임이 나타납니다.
- 초점이 맞춰진 포인트에 사진이 없으면 적색 프레임이 나타납니다.
사진을 저장할 수 없습니다.
- 화면 가장자리는 선택할 수 없습니다.



3 사진을 저장하십시오.

- []를 터치하십시오.
- 사진이 JPEG 형식으로 저장됩니다.

❖ 초점 위치 선택 조작

| 버튼 조작 | 터치 조작 | 조작 설명 |
|------------------|-------|--|
| ▲▼◀▶/ ☀️ / ⚙️ | 터치 | 초점 위치를 선택합니다. • 확대된 표시에서는 선택할 수 없습니다. |
| | | 표시를 확대합니다. • 확대 표시 중에 슬라이드바를 드래그하면 초점을 미세하게 조정할 수 있습니다. |
| | | 표시를 축소합니다(확대 표시 중). |
| [] | | 포커스 스테킹 조작으로 전환합니다. (→ 127) |
| - | | 초점이 맞춰진 부분을 컬러로 하이라이트하여 표시합니다([초점 피킹]). |
| / | | 사진을 저장합니다. |



• TV 화면에 이미지를 표시하여 초점 위치를 선택할 수 없습니다.

포커스 스택킹

여러 개의 초점 위치가 병합된 사진을 저장합니다.

1 126 페이지, 2단계의 초점 위치를 선택하는 화면에서 [⊕]를 터치하십시오.

- [⊕]를 눌러 같은 조작을 수행할 수도 있습니다.

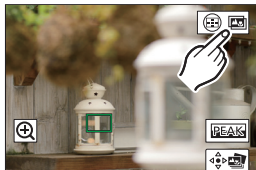

2 병합 방법을 선택하십시오.

| | |
|---------|---|
| [자동 합성] | 병합에 적합한 사진들을 자동으로 선택하여 한 장의 사진으로 병합합니다. |
| [범위 병합] | 선택한 초점 위치의 사진들을 한 장의 사진으로 병합합니다. |

3 ([범위 병합]을 선택한 경우) 초점을 맞추려고 하는 포인트들을 터치하십시오.

- 최소 두 개 이상의 포인트를 선택하십시오. 선택된 포인트는 녹색 프레임으로 표시됩니다.
- 선택한 두 포인트 사이의 초점 범위가 녹색으로 표시됩니다.
- 선택할 수 없는 범위는 회색으로 표시됩니다.
- 선택을 취소하려면 녹색 프레임으로 표시된 포인트를 다시 터치하십시오.
- 연이어진 포인트를 선택하려면 화면을 드래그하십시오.

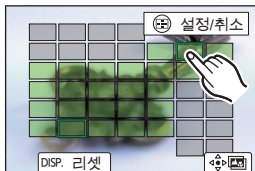

4 사진을 저장하십시오.

- [⏏]를 터치하십시오.

❖ [범위 병합] 선택 시 조작

| 버튼 조작 | 터치 조작 | 조작 설명 |
|---|---|------------------------------|
|  | 터치 | 포인트를 선택합니다. |
| [] | [설정/취소] | 포인트를 설정하거나 취소합니다. |
| [DISP.] | [전체] | 모든 포인트를 선택합니다. (포인트 선택 전) |
| | [리셋] | 모든 선택을 해제합니다. (포인트 선택 후) |
|  |  | 사진을 병합하고 결과물을 저장합니다. |



- 사진이 JPEG 형식으로 저장되고, 가장 가까운 포인트의 사진의 셔터 속도, 구경 값, ISO 감도와 같은 촬영 정보(Exif 정보)도 사진과 함께 저장됩니다.
- 카메라 흔들림으로 인해 어긋난 이미지는 자동으로 조정됩니다. 조정된 경우에 사진을 병합하면 시야각이 약간 좁아집니다.
- 촬영 중에 피사체가 움직이거나, 피사체간 거리가 너무 먼 경우에 병합하면 부자연스러운 사진이 생성될 수 있습니다.
- 다른 카메라에서 촬영된 이미지에는 포커스 스테킹을 사용하지 못할 수 있습니다.

[무음 모드]

iA P A S M 

모든 조작음과 조명 출력이 한번에 비활성화됩니다.

스피커의 오디오가 무음이 되고 플래시와 AF 보조 램프가 발광금지 모드로 설정됩니다.

• 다음 설정들이 고정됩니다:

- [플래시 모드]:  (발광금지)
- [비프음 볼륨]:  (OFF)
- [AF 보조 램프]: [OFF]
- [AF 맞춤음 볼륨]:  (OFF)
- [셔터 타입]: [ELEC.]
- [전자 셔터 볼륨]:  (OFF)

 →  →  → [무음 모드] 선택

설정: [ON]/[OFF]

 • 이 기능은 피사체의 개인정보, 초상권 및 기타 피사체의 권리를 충분히 고려하여 사용하십시오.

[셔터 타입]

iA P A S M 

사진 촬영에 사용할 셔터 타입을 선택합니다.

 →  →  → [셔터 타입] 선택

| | |
|------------|---|
| [AUTO] | 촬영 조건 및 셔터 속도에 따라 셔터 타입을 자동으로 전환합니다. |
| [MECH.] | 기계식 셔터 타입으로 촬영합니다. |
| [EFC] | 전자식 전방 커튼 타입으로 촬영합니다. |
| [ELEC.] | 전자식 셔터 타입으로 촬영합니다. |
| [ELEC.+NR] | 전자식 셔터 타입으로 촬영합니다. 느린 셔터 속도로 사진을 촬영할 때 셔터 노이즈 제거를 위해 촬영 후에 셔터가 닫힙니다. • 셔터 노이즈 제거 중에는 다음 사진을 촬영할 수 없습니다. |

| | 기계식 셔터 타입 | 전자식 전방 커튼 타입 | 전자식 셔터 타입 |
|------------------|-----------------------------------|------------------------------------|-----------------------------------|
| 메커니즘 | 이 타입은 기계식 셔터로 노출을 시작하고 끝냅니다. | 이 타입은 전자적으로 노출을 시작하고 기계식 셔터로 끝냅니다. | 이 타입은 전자적으로 노출을 시작하고 끝냅니다. |
| 플래시 | ✓ | ✓ | — |
| 셔터 속도 (초) | [B](벌브, 최대 약 30 분)*1, 60에서 1/8000 | [B](벌브, 최대 약 30 분)*1, 60에서 1/2000 | [B](벌브, 최대 약 60 초)*1, 60에서 1/8000 |
| 셔터음 | 기계식 셔터음 | 기계식 셔터음 | 전자식 셔터음*2 |

*1 이 설정은 [M] 모드에서만 사용할 수 있습니다.

*2 전자식 셔터음은 [설정][입력/출력] 메뉴의 [전자음]에서 [전자 셔터 볼륨]과 [전자 셔터 톤]을 통해 설정할 수 있습니다. (→ 230)

- 전자식 전방 커튼 타입은 기계식 셔터 타입보다 셔터의 진동이 적어 셔터로 인한 흔들림을 줄입니다.
- 전자식 셔터 타입은 셔터로 인한 진동 없이 촬영할 수 있습니다.





- 화면에 [E]가 표시되면 전자식 셔터 타입으로 촬영됩니다.
- 움직이는 피사체를 전자식 셔터로 촬영하면 사진에서 피사체가 왜곡되어 보일 수 있습니다.
- 형광등이나 LED 조명과 같은 조명에서 전자식 셔터로 촬영하면 가로선이 촬영될 수 있습니다. 이런 경우에는 셔터 속도를 낮추어 가로선이 나타나는 것을 줄일 수 있습니다.
- [무음 모드]를 사용할 때 [셔터 타입]은 [ELEC.]로 고정됩니다.
- APS-C 렌즈를 사용할 경우에는 [EFC]를 사용할 수 없습니다.

이미지 손떨림 보정

iA P A S M 







카메라가 본체 내 이미지 손떨림 보정 기능과 렌즈 내 이미지 손떨림 보정 기능을 모두 사용할 수 있습니다.

두 개의 이미지 손떨림 보정 기능을 효과적으로 결합한 듀얼 I.S. 모드는 보정 효율이 높은 듀얼 I.S.2(, )를 지원합니다.

그밖에도, 전자식 손떨림 보정 기능을 결합한 5축 하이브리드 이미지 손떨림 보정 기능을 비디오 촬영에 사용할 수 있습니다.

사용 가능한 이미지 손떨림 보정 기능(2019년 1월 현재)

사용할 수 있는 이미지 손떨림 보정 기능은 부착된 렌즈에 따라 다릅니다.

| 부착된 렌즈 | 사용 가능한 이미지 손떨림 보정 기능 | 화면 표시 예 |
|--------------------------------|----------------------|--|
| 이미지 손떨림 보정 기능이 있는 Panasonic 렌즈 | 본체+렌즈 (듀얼 I.S.2) | DUAL2  |
| 이미지 손떨림 보정 기능이 있는 다른 제조업체의 렌즈 | 본체 또는 렌즈 | BODY / LENS  /  |
| 이미지 손떨림 보정 기능이 없는 렌즈 | 본체 | BODY  |
| 통신 기능이 없는 렌즈 | 본체 | BODY  |

- 5축 하이브리드 이미지 손떨림 보정 기능은 모든 렌즈에서 사용할 수 있습니다.

❖ 이미지 손떨림 보정 기능 사용하기

- O.I.S. 스위치가 있는 렌즈를 사용할 때는 이 기능을 [ON]으로 설정하십시오.
- 본 카메라와 통신하는 기능이 없는 렌즈를 사용할 경우, 카메라를 켜면 초점 거리 설정을 확인하라는 메시지가 표시됩니다.
이미지 손떨림 보정 기능이 제대로 작동하려면 부착된 렌즈와 일치하는 초점 거리를 설정해야 합니다.
표시되는 메시지에 따라 초점 거리를 설정하십시오.
이 기능은 메뉴를 사용하여 설정할 수도 있습니다. (→ 133)



- 셔터 버튼을 반쯤 눌렀을 때 촬영 화면에 카메라 흔들림 경고 아이콘 [Ⓜ(Ⓜ)]가 표시될 수 있습니다.
이 아이콘이 표시되면 삼각대, 셀프타이머 또는 셔터 리모콘 (DMW-RS2: 옵션)을 사용할 것을 권장합니다.
- 삼각대를 사용할 경우에는 이미지 손떨림 보정 기능을 끈 것을 권장합니다.





- 이미지 손떨림 보정 기능은 작동 중에 진동 또는 조작음이 발생할 수 있으며 이것은 오작동이 아닙니다.
- 다음 기능을 사용 중일 때 이미지 손떨림 보정 기능을 사용할 수 없습니다:
- [고해상도 모드]







- 기준점을 표시하여 카메라 흔들림 상태를 확인할 수 있습니다:
[⚙️] → [📁] → [I.S. 상태 범위] (→ 226)

이미지 손떨림 보정 설정

촬영 상황에 적합한 이미지 손떨림 보정 움직임을 설정합니다.



 →  →  → [이미지 흔들림 방지] 선택

| | | |
|------------------------------------|---|--------------------------------------|
| [작동 모드] | 촬영 방법(일반, 패닝)에 적합한 손떨림 보정 움직임(흔들림)을 설정합니다. (→ 134) | |
| [본체 (B.I.S.) / 렌즈 (O.I.S.)] | BODY  ([본체]) | 본체 내 이미지 손떨림 보정 기능을 사용합니다. |
| | LENS  ([렌즈]) | 렌즈 내 이미지 손떨림 보정 기능을 사용합니다. |
| | <ul style="list-style-type: none"> 이 설정은 이미지 손떨림 보정 기능이 있는 다른 제조업체의 렌즈를 사용할 때 설정할 수 있습니다. | |
| [활성화 시기] | [ALWAYS] | 이미지 손떨림 보정 기능이 항상 작동합니다. |
| | [HALF-SHUTTER] | 셔터 버튼을 반쯤 누를 때 이미지 손떨림 보정 기능이 작동합니다. |
| [E-손떨림 보정 (비디오)] | <p>렌즈 내, 본체 내 전자식 이미지 손떨림 보정 기능을 결합하여 비디오 촬영 중에 카메라 흔들림을 수직, 수평, 롤, 피치 및 요 축을 따라 보정합니다. (5축 하이브리드 손떨림 보정)</p> <ul style="list-style-type: none"> [E-손떨림 보정 (비디오)]이 작동할 때 촬영 화면에  또는 가 표시됩니다. [ON]으로 설정하면 시야각이 좁아질 수 있습니다. | |
| [Boost I.S. (비디오)] | 비디오 촬영 중에 이미지 손떨림 보정 효과를 높입니다. 이 효과는 고정된 원근각으로 촬영하려고 할 때 안정적인 구도를 제공하는 데 도움이 될 수 있습니다. (→ 135) | |
| [초점거리 설정] | 본 카메라와 통신하는 기능이 없는 렌즈를 사용할 때 초점 거리를 수동으로 설정합니다. (→ 135) | |







- 다음 기능을 사용 중일 때 [활성화 시기]가 [ALWAYS]로 고정됩니다:
 -  ([본체 (B.I.S.) / 렌즈 (O.I.S.)])
 - 비디오 촬영/[6K/4K 포토]/[포스트 포커스]



- ▶ 다음 기능을 사용 중일 때 [E-손떨림 보정 (비디오)]를 사용할 수 없습니다:
- [고속 동영상]



- ▶ Fn 버튼에 기능을 등록할 수 있습니다:
[] → [] → [Fn 버튼설정] → [촬영 모드내 설정] → [E-손떨림 보정 (비디오)] (→ 190)

❖ [작동 모드]

촬영 방법(일반, 패닝)에 적합한 손떨림 보정 움직임(흔들림)을 설정합니다.

| | |
|---|---|
|  [일반] | 카메라의 수직, 수평 및 회전 흔들림을 보정합니다. 이 기능은 일반 촬영에 적합합니다. |
|  [패닝 샷(자동)] | 패닝 방향을 자동으로 감지하여 카메라의 수직 및 수평 흔들림을 보정합니다. 이 기능은 패닝에 적합합니다. |
|  [패닝 (좌/우)] | 카메라의 수직 흔들림을 보정합니다. 이 기능은 수평 패닝에 적합합니다. |
|  [패닝 (상/하)] | 카메라의 수평 흔들림을 보정합니다. 이 기능은 수직 패닝에 적합합니다. |
| [OFF] | 이미지 손떨림 보정 기능을 끕니다. |

- 사용할 수 있는 작동 모드는 사용된 렌즈와 [본체 (B.I.S.) / 렌즈 (O.I.S.)] 설정에 따라 다릅니다.
- 이미지 손떨림 보정 기능이 있는 다른 제조업체의 렌즈를 사용할 때 [본체 (B.I.S.) / 렌즈 (O.I.S.)]를 []로 설정하면 [패닝 샷(자동)]이 표시되지 않습니다. 패닝 방향에 맞게 [패닝 (좌/우)] 또는 [패닝 (상/하)]를 설정하십시오.
- O.I.S. 스위치가 있는 렌즈를 사용할 경우에는 카메라의 작동 모드를 [OFF]로 설정할 수 없습니다.
- 다음 기능을 사용 중일 때 [작동 모드]가 ()([일반])로 전환됩니다:
- 비디오 촬영/[6K/4K 포토]/[포스트 포커스]

- ▶ Fn 버튼에 기능을 등록할 수 있습니다:
[] → [] → [Fn 버튼설정] → [촬영 모드내 설정] → [이미지 흔들림 방지] (→ 190)

❖ [Boost I.S. (비디오)]

비디오 촬영 중에 이미지 손떨림 보정 효과를 높입니다.

이 효과는 고정된 원근감으로 촬영하려고 할 때 안정적인 구도를 제공하는 데 도움이 될 수 있습니다.

설정: [ON]/[OFF]

- [Boost I.S. (비디오)]가 작동할 때 촬영 화면에 [👉]가 표시됩니다.
- 촬영 중에 구도를 변경하려면 카메라를 움직이기 전에 먼저 이 기능을 [OFF]로 설정하십시오.
촬영 중에 이 기능을 [OFF]로 설정하려면 Fn 버튼을 사용하십시오. (→ 190)
- 초점 거리가 길수록 손떨림 보정 효과가 약해집니다.



• [본체(B.I.S.) / 렌즈(O.I.S.)]를 [LENS]로 설정하면 [Boost I.S. (비디오)]를 사용할 수 없습니다.

❖ [초점거리 설정]

본 카메라와 통신하는 기능이 없는 렌즈를 사용할 때 렌즈에 표기되어 있는 초점 거리를 수동으로 설정합니다.

최대 3개의 초점 거리 설정을 등록할 수 있습니다.

등록된 초점 거리 설정을 불러올 수 있습니다.

| | |
|---------------------------|---|
| <p>초점 거리 입력 ①</p> | <p>초점 거리를 입력하십시오. ◀▶: 선택 ▲▼: 숫자 값을 선택하십시오. MENU/SET 또는 ⌚: 확인 • 0.1 mm에서 1000 mm를 설정할 수 있습니다.</p> |
| <p>등록 및 불러오기 ②</p> | <p>입력한 초점 거리를 등록하십시오. 등록된 초점 거리를 불러오십시오. ◀▶: 선택 [DISP.]: 입력한 초점 거리를 등록하십시오. MENU/SET 또는 ⌚: 등록된 초점 거리를 불러오십시오.</p> |

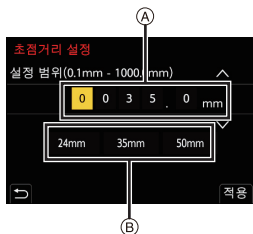

8. 측광/노출/ISO 감도





[측광모드]

iA P A S M 





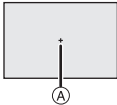

휘도를 측정하는 광학 측정의 종류는 바뀔 수 있습니다.

 →  →  → [측광모드] 선택

| | |
|---|---|
|  (다중 측광) | 전체 화면에 배분된 밝기를 판단하여 가장 적합한 노출을 측정하는 방법입니다. |
|  (중앙중점측광) | 화면 중앙에 초점을 맞춰 밝기를 측정하는 방법입니다. |
|  (스포트) | 스포트 측광 타겟  주위의 매우 작은 부분의 밝기를 측정하는 방법입니다. |
|  * (가중치 강조표시) | 과노출을 방지하기 위해 화면에서 하이라이트된 부분에 초점을 맞춰 밝기를 측정하는 방법입니다. 이 방법은 극장 사진 등에 적합합니다. |



- ➔ • Fn 버튼에 기능을 등록할 수 있습니다:
 [] → [] → [Fn 버튼설정] → [촬영 모드내 설정] → [측광모드] (→ 190)
- 적절한 노출의 표준 값을 조정할 수 있습니다:
 [] → [] → [노출 오프셋 조정] (→ 218)

프로그램 AE 모드

iA P A S M 



[P] 모드 (프로그램 AE 모드)에서는 카메라가 피사체의 밝기에 따라 셔터 속도와 조리개 값을 자동으로 설정합니다.

프로그램 시프트를 사용하여 노출을 동일하게 유지하면서 셔터 속도와 조리개 값의 조합을 변경할 수도 있습니다.

1 모드 다이얼을 [P]로 설정하십시오.

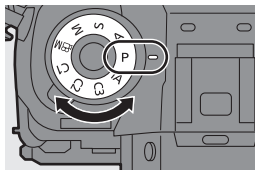

2 셔터 버튼을 반쯤 누르십시오.

- 촬영 화면에 조리개 값 (A)과 셔터 속도 값 (B)이 표시됩니다.

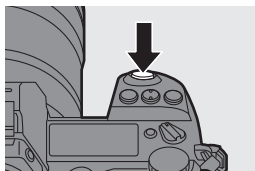

- 노출이 적절하지 않으면 조리개 값과 셔터 속도가 적색으로 깜박입니다.

3 촬영을 시작하십시오.

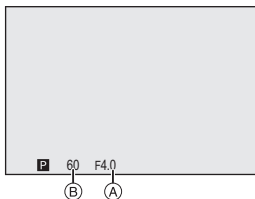

❖ 프로그램 시프트

노출을 동일하게 유지하면서 카메라로 셔터 속도와 조리개 값의 조합 설정을 자동으로 변경할 수 있습니다.

이 기능을 사용하면 조리개 값을 낮추어 배경의 초점을 더욱 흐릿하게 만들거나 셔터 속도를 낮추어 움직이는 피사체를 보다 다이내믹하게 촬영할 수 있습니다.

1 셔터 버튼을 반쯤 누르십시오.

- 촬영 화면에 조리개 값과 셔터 속도 값이 표시됩니다. (약 10 초)

2 값이 표시되는 동안 또는 를 돌리십시오.

- 프로그램 시프트 아이콘  이 촬영 화면에 표시됩니다.

3 촬영을 시작하십시오.

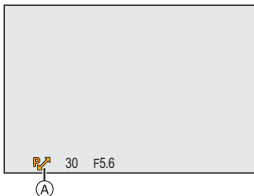

프로그램 시프트 해제하기

- 카메라 on/off 스위치를 [OFF]로 설정하십시오.

- 프로그램 시프트 아이콘이 사라질 때까지  또는  를 돌리십시오.



• 다음 기능을 사용할 경우, 프로그램 시프트를 사용할 수 없습니다:



- 플래시
- [6K/4K 포토][포스트 포커스]



• 다이얼 조작을 사용자 정의할 수 있습니다:

[] → [] → [다이얼 설정] → [다이얼 지정 (F/SS)] (→ 222)

• 촬영 화면에 조리개 값과 셔터 속도 사이의 관계를 나타내는 노출계를 표시할 수 있습니다:

[] → [] → [노출계] (→ 225)

조리개우선 AE 모드

iA P A S M 

[A] 모드(조리개 우선 AE 모드)에서는 촬영하기 전에 조리개 값을 설정할 수 있습니다.

셔터 속도는 카메라에서 자동으로 설정됩니다.

1 모드 다이얼을 [A]로 설정하십시오.

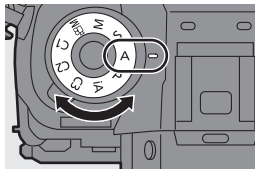

2 조리개 값을 설정하십시오.

-  또는  를 돌리십시오.

3 촬영을 시작하십시오.

- 셔터 버튼을 반쯤 누를 때 노출이 적절하지 않으면 조리개 값과 셔터 속도가 적색으로 깜박입니다.

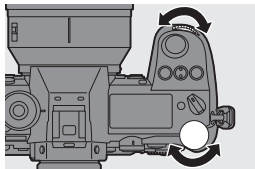

- 설정된 조리개 값과 셔터 속도의 효과가 촬영 화면에 나타나지 않습니다. 촬영 화면에서 효과를 확인하려면 [미리 보기]를 사용하십시오. (→ 143)
- 조리개 링이 있는 렌즈 사용 시, 렌즈의 조리개 값을 사용하려면 조리개 링을 [A] 이외의 위치로 설정하십시오.



- 촬영 화면에 조리개 값과 셔터 속도 사이의 관계를 나타내는 노출계를 표시할 수 있습니다:

[] → [] → [노출계] (→ 225)

셔터 우선 AE 모드

iA P A S M 

[S] 모드(셔터 우선 AE 모드)에서는 촬영하기 전에 셔터 속도를 설정할 수 있습니다.

조리개 값은 카메라에서 자동으로 설정됩니다.

1 모드 다이얼을 [S]로 설정하십시오.

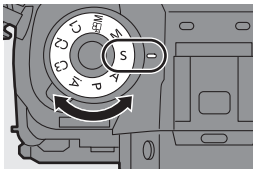

2 셔터 속도를 설정하십시오.



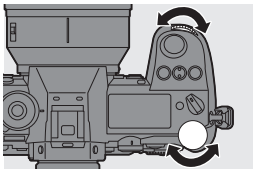

-  또는  를 돌리십시오.



3 촬영을 시작하십시오.

- 셔터 버튼을 반쯤 누를 때 노출이 적절하지 않으면 조리개 값과 셔터 속도가 적색으로 깜박입니다.



-  설정된 조리개 값과 셔터 속도의 효과가 촬영 화면에 나타나지 않습니다. 촬영 화면에서 효과를 확인하려면 [미리 보기]를 사용하십시오. (→ 143)
- 플래시를 터뜨릴 경우, 1/320초보다 빠른 셔터 속도를 사용할 수 없습니다.
-  촬영 화면에 조리개 값과 셔터 속도 사이의 관계를 나타내는 노출계를 표시할 수 있습니다:
[] → [] → [노출계] (→ 225)

수동 노출 모드

iA P A S M 

[M] 모드(수동 노출 모드)에서는 조리개 값과 셔터 속도를 수동으로 설정하여 사진을 촬영할 수 있습니다.

기본 설정에 의해 ISO 감도는 [AUTO]로 설정됩니다.



그 결과, ISO 감도는 조리개 값과 셔터 속도에 따라 조정됩니다.

ISO 감도를 [AUTO]로 설정하면 노출 보정도 사용할 수 있습니다.

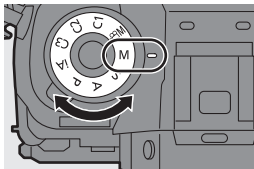
1 모드 다이얼을 [M]으로 설정하십시오.



2 조리개 값과 셔터 속도를 설정하십시오.

- 를 돌려 조리개 값을 설정하고,
를 돌려 셔터 속도를 설정하십시오.

- (A) 조리개 값
- (B) 셔터 속도

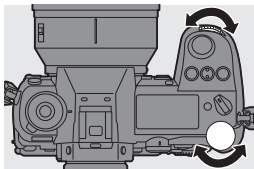



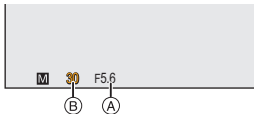

3 촬영을 시작하십시오.

- 셔터 버튼을 반쯤 누를 때 노출이 적절하지 않으면 조리개 값과 셔터 속도가 적색으로 깜박입니다.



-  조리개 링이 있는 렌즈 사용 시, 렌즈의 조리개 값을 사용하려면 조리개 링을 [A] 이외의 위치로 설정하십시오.

- 설정된 조리개 값과 셔터 속도의 효과가 촬영 화면에 나타나지 않습니다. 촬영 화면에서 효과를 확인하려면 [미리 보기]를 사용하십시오. (→ 143)
[M] 모드에서 미리 보기 모드가 지속적으로 작동하도록 설정할 수 있습니다.
[] → [] → [콘스탄트 보기] (→ 224)
 - 플래시를 터뜨릴 경우, 1/320초보다 빠른 셔터 속도를 사용할 수 없습니다.
- ➔
- 촬영 화면에 조리개 값과 셔터 속도 사이의 관계를 나타내는 노출계를 표시할 수 있습니다:
[] → [] → [노출계] (→ 225)

❖ 수동 노출 보조

ISO 감도에 [AUTO] 이외의 설정을 지정하면 촬영 화면에 수동 노출 보조 (예: +1)가 표시됩니다.

현재 노출 값과 카메라에서 측정된 올바른 노출 값(±0) 사이의 차이를 확인할 수 있습니다.

- 수동 노출 보조를 가이드로 사용하십시오.
촬영 시 재생 화면에서 이미지를 확인할 것을 권장합니다.

❖ [B](벌브)

셔터 속도를 [B](벌브)로 설정하면 셔터 버튼을 완전히 누르는 동안 셔터가 열려있는 상태로 됩니다. (최대 약 30분)

셔터 버튼에서 손을 떼면 셔터가 닫힙니다.

- 벌브 촬영 시에는 삼각대 또는 셔터 리모콘(DMW-RS2: 옵션)을 사용할 것을 권장합니다.
 - 벌브 촬영은 뚜렷한 노이즈가 생성될 수 있습니다.
노이즈가 우려되는 경우에는 촬영하기 전에 [사진]([이미지 품질]) 메뉴에서 [장노출 노이즈 제거]을 [ON]으로 설정할 것을 권장합니다.
- 📌
- 다음 기능을 사용할 경우, 벌브를 사용할 수 없습니다:
 - [6K/4K 포토][포스트 포커스]
 - [인터벌 촬영]
 - [스톱 모션 애니메이션]([자동 촬영]로 설정 시)
 - [브래킷]
 - [고해상도 모드]

미리 보기 모드

iA P A S M 



실제 촬영에 설정된 조리개 값으로 렌즈의 조리개 날을 물리적으로 닫아 촬영 화면에서 조리개 효과를 확인할 수 있습니다.

조리개 효과 이외에 셔터 속도 효과도 확인할 수 있습니다.

- [미리 보기]를 작동하도록 등록한 Fn 버튼을 사용하십시오. 기본 설정에 의해 이 기능은 [Fn2]에 등록되어 있습니다.

Fn 버튼에 관한 사항은 190 페이지를 참조하십시오.

미리 보기 버튼을 누르십시오.

- 이 버튼을 누를 때마다 미리 보기 화면의 효과가 전환됩니다.

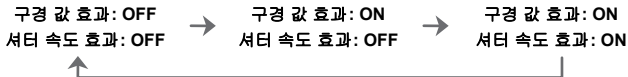
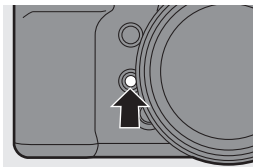

- 미리 보기 모드로 촬영할 수 있습니다.
- 셔터 속도 효과 확인 범위는 8초에서 1/8000초입니다.
- [6K/4K 사전 연사]로 촬영할 때 미리 보기 모드를 사용할 수 없습니다.

노출 보정

iA P A S M



카메라에서 결정된 올바른 노출이 너무 밝거나 너무 어두울 때 노출을 보정할 수 있습니다.

±5 EV 범위에서 1/3 EV 단계로 노출을 조정할 수 있습니다.

비디오를 촬영하거나 6K/4K 포토로 촬영할 때 범위는 ±3 EV로 변경됩니다.

- 1 **[]**를 누르십시오.
- 2 노출을 보정하십시오.
 - [], [] 또는 []를 돌리십시오.
- 3 선택을 확인하십시오.
 - 셔터 버튼을 반쯤 누르십시오.

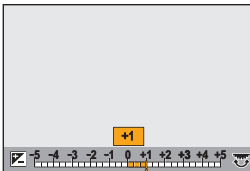
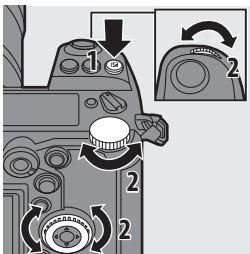

- [M] 모드에서 ISO 감도를 [AUTO]로 설정하여 노출을 보정할 수 있습니다.
- [자동 노출보정]을 [ON]으로 설정하면 플래시 출력이 노출 보정에 알맞은 레벨로 자동으로 설정됩니다.
- 노출 보정 값이 ±3 EV 범위를 벗어나면 촬영 화면의 밝기가 더 이상 변경되지 않습니다.
셔터 버튼을 반쯤 누르거나 AE LOCK을 사용하여 촬영 화면에 값을 반영하십시오.



- 노출 보정 값이 ± 3 EV 범위를 벗어나면 상태 LCD의 노출 보정 값이 [◀/▶]로 표시됩니다. (→ 277)
- 카메라를 꺼도 설정된 노출 보정 값이 저장됩니다. ([노출보정 리셋]을 [OFF]로 설정한 경우)



- 적절한 노출의 표준 값을 조정할 수 있습니다:
[⚙️] → [📐] → [노출 오프셋 조정] (→ 218)
- 카메라가 꺼졌을 때 노출 보정 값이 리셋되도록 설정할 수 있습니다:
[⚙️] → [📐] → [노출보정 리셋] (→ 218)
- [📐] 버튼의 조작을 변경할 수 있습니다:
[⚙️] → [🌅] → [WB/ISO/Expo. 버튼] (→ 222)
- 노출 보정 화면에서 노출 브래킷을 설정하고 플래시 출력을 조정할 수 있습니다:
[⚙️] → [🌅] → [노출 보정 표시 설정] (→ 222)

초점 및 노출 고정하기 (AF/AE LOCK)

iA P A S M



구도를 변경하면서 같은 초점과 노출 설정으로 사진을 찍으려면 먼저 초점과 노출을 맞추십시오.

이 기능은 화면의 가장자리에 초점을 맞추거나 역광이 있는 경우 등에 유용합니다.

1 [AE LOCK], [AF LOCK] 또는 [AF/AE LOCK]를 Fn 버튼에 등록하십시오. (→ 190)

- 이 기능들은 [Fn3]에서 [Fn7]에 지정할 수 없습니다.

| | |
|--------------|------------------|
| [AE LOCK] | 노출이 고정됩니다. |
| [AF LOCK] | 초점이 고정됩니다. |
| [AF/AE LOCK] | 초점과 노출이 모두 잠깁니다. |

2 초점과 노출을 고정시키십시오.

- Fn 버튼을 길게 누르십시오.
- 초점이 고정되면 AF LOCK 아이콘 (A)이 표시됩니다.
- 노출이 고정되면 AE LOCK 아이콘 (B)이 표시됩니다.

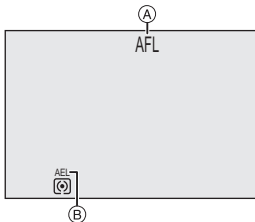

3 Fn 버튼을 누른 상태에서 구도를 결정한 후 촬영하십시오.

- 셔터 버튼을 완전히 누르십시오.

AE 기능이 잠금 설정되어 있어도 프로그램 시프트가 설정됩니다.

Fn 버튼을 계속 누르지 않고도 고정 상태를 유지할 수 있습니다:
 → [Fn] → [AF/AE 잠금 유지] (→ 218)

ISO 감도 설정하기



iA P A S M 



빛의 감도(ISO 감도)를 설정할 수 있습니다.

기본 설정에 의해 1/3 EV 증가로 ISO100에서 51200을 설정할 수 있습니다.

설정할 수 있는 범위는 사용하는 기능에 따라 다릅니다.

- 1 [ISO]를 누르십시오.
- 2 ISO 감도를 선택하십시오.
 - ,  또는 를 돌리십시오.
 - [ISO]를 눌러 선택할 수도 있습니다.
- 3 선택을 확인하십시오.
 - 셔터 버튼을 반쯤 누르십시오.

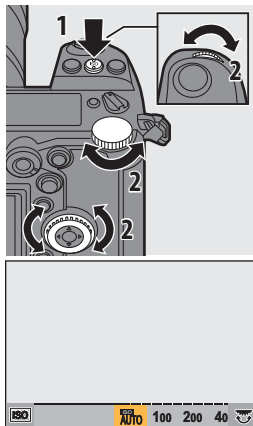

ISO 감도의 특성

ISO 감도를 높게 설정하면 어두운 곳에서도 셔터 속도가 빨라져 카메라 흔들림과 피사체 흔들림을 방지할 수 있습니다. 하지만, ISO 감도가 높으면 촬영된 이미지에 노이즈도 증가합니다.

❖ 설정 항목(ISO 감도)

| | |
|------------------------|---|
| [AUTO] | ISO 감도가 밝기에 따라 자동으로 조절됩니다. 셔터 버튼을 반쯤 눌러 ISO 감도를 확인합니다. <ul style="list-style-type: none"> • 사진 촬영: 최대 [ISO6400]^{*1} • 비디오 촬영: 최대 [ISO6400]^{*2} |
| [100]에서 [51200] | ISO 감도는 선택한 값으로 고정됩니다. <ul style="list-style-type: none"> • [사용자]([이미지 품질]) 메뉴에서 [확장 ISO] (→ 217)를 [ON]으로 설정하여 ISO 감도 범위를 하한 값 L.50 과 상한 값 H.204800 사이에서 확장할 수 있습니다. |

*1 기본 설정. [ISO 감도(사진)]에서 상한 값을 변경할 수 있습니다.

*2 기본 설정. [ISO 감도(비디오)]에서 상한 값을 변경할 수 있습니다.

- 다음 기능을 사용 중일 때 설정할 수 있는 ISO 감도가 제한됩니다.
 - [고해상도 모드]: [ISO3200]의 상한 값까지
 - [필터 설정]: [ISO100]의 하한 값까지, [ISO6400]의 상한 값까지([하이 다이내믹]을 설정한 경우 하한 값은 [ISO400]로 변경됩니다.)
 - [다중 노출]: [ISO100]의 하한 값까지, [ISO6400]의 상한 값까지
 - [Like709]([사진 스타일]): [ISO100]의 하한 값까지
 - [사진 스타일]의 [표준(HLG)]/[모노크롬(HLG)]/[Like2100(HLG)]: [ISO400]의 하한 값까지



- 사진을 촬영할 때 ISO 자동의 상한 및 하한 값을 설정할 수 있습니다:
 - [📷] → [📷] → [ISO 감도(사진)] (→ 205)
 - [👤] → [📷] → [ISO 감도(비디오)] (→ 212)
- ISO 감도 설정 값 사이의 간격을 변경할 수 있습니다:
 - [⚙️] → [📷] → [ISO 감도증가스텝] (→ 217)
- [ISO] 버튼의 조작을 변경할 수 있습니다:
 - [⚙️] → [☀️] → [WB/ISO/Expo. 버튼] (→ 222)
- ISO 감도 설정 화면에서 ISO 자동의 상한 값을 설정할 수 있습니다:
 - [⚙️] → [☀️] → [ISO 표시 설정] (→ 222)

9. 화이트 밸런스/이미지 품질

화이트 밸런스(WB) 설정하기

iA P A S M 





화이트 밸런스(WB)는 피사체를 비추는 조명으로 인해 발생하는 색 편향을 보정하는 기능입니다.

이 기능은 백색 사물이 백색으로 보이도록 색을 보정하여 전체 색조가 육안으로 보는 색조에 가까워지도록 만듭니다.

일반적으로 최적 화이트 밸런스를 얻기 위해 자동 ([AWB], [AWBc] 또는 [AWBw])을 사용할 수 있습니다.

이미지의 색조가 예상했던 것과 다르거나, 분위기를 표현하기 위해 색조를 변경하려고 할 때 이 기능을 설정하십시오.

- 1 [WB]를 누르십시오.
- 2 화이트 밸런스를 선택하십시오.
 - ,  또는 를 돌리십시오.
 - [WB]를 눌러 선택할 수도 있습니다.
- 3 선택을 확인하십시오.
 - 셔터 버튼을 반쯤 누르십시오.

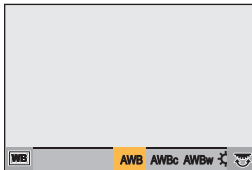
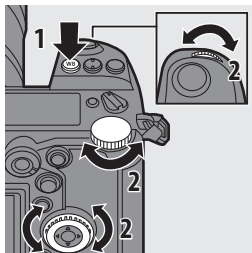

❖ 설정 항목(화이트 밸런스)

| | |
|---------|---------------------------|
| [AWB] | 자동 |
| [AWBc] | 자동 (백열등 광원의 붉은 색조를 줄입니다) |
| [AWBw] | 자동 (백열등 광원의 붉은 색조를 유지합니다) |
| [☀] | 맑은 날씨 |
| [☁] | 흐린 날씨 |
| [☀☁] | 맑은 날의 그늘 |
| [☀-☀] | 백열등 |
| []* | 플래시 |
| []에서 [] | 화이트 설정 1에서 4 (→ 151) |
| []에서 [] | 색온도 1에서 4 (→ 151) |

* 비디오를 촬영하거나, [6K/4K 포토] 또는 [포스트 포커스]로 촬영할 때 [AWB]처럼 작동합니다.

1 이 범위에서는 [AWB]가 작동됩니다.

- 2 맑은 하늘
- 3 흐린 하늘(비)
- 4 그늘
- 5 태양빛
- 6 흰색 형광등
- 7 백열전등
- 8 일출 및 일몰
- 9 촛불

K=Kelvin 색상 온도

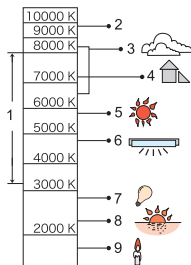

• 형광등, LED 조명 기구 등의 조명에서 적절한 화이트 밸런스는 조명 유형에 따라 달라집니다.

[AWB], [AWBc], [AWBw] 또는 []에서 []를 사용하십시오.



• [필터 설정]을 사용하는 동안에는 화이트밸런스가 [AUTO]로 고정됩니다.



• 화이트 밸런스 설정 항목을 Fn 버튼에 등록할 수 있습니다:

[] → [] → [Fn 버튼설정] → [촬영 모드내 설정] → [화이트 밸런스] (→ 190)

• [WB] 버튼의 조작을 변경할 수 있습니다:

[] → [] → [WB/ISO/Expo. 버튼] (→ 222)

❖ 화이트 설정 ([]에서 [])

촬영 위치의 광원에서 백색 사물의 사진을 촬영하여 해당 사물이 백색으로 보일 때까지 화이트 밸런스를 조정하십시오.

- ❶ [WB]를 누른 후 []에서 []의 값 중에서 하나를 선택하십시오.
- ❷ ▲를 누르십시오.
- ❸ 백색 사물이 카메라 프레임 안의 화면 중앙에 오도록 맞춘 후 또는 를 누르십시오.
 - 화이트 밸런스가 설정되고 촬영 화면으로 돌아갑니다.

❖ 색온도 ([]에서 [])

화이트 밸런스 색온도의 숫자 값을 설정하십시오.

- ❶ [WB]를 누른 후 []에서 []의 값 중에서 하나를 선택하십시오.
- ❷ ▲를 누르십시오.
 - 색온도 설정 화면이 표시됩니다.
- ❸ ▲▼를 눌러 색온도를 선택한 후 또는 를 누르십시오.
 - , 또는 를 돌려 화이트 밸런스 브래킷(색온도)를 설정할 수 있습니다. (→ 123)



• 색온도를 [2500K]에서 [10000K]까지 설정할 수 있습니다.

화이트 밸런스 조정하기

선택한 화이트 밸런스로 적용하려는 색조가 만들어지지 않는 경우에도 색조를 조정할 수 있습니다.

- 1 [WB]를 누르십시오.
- 2 화이트 밸런스를 선택한 후 ▼를 누르십시오.

- 조정 화면이 표시됩니다.

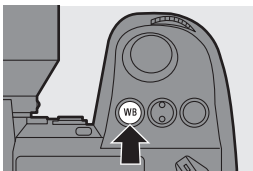

- 3 색조를 조정하십시오.

- ◀: [A] (호박색: 오렌지색)
- ▲: [G] (녹색: 녹색톤)
- ▶: [B] (청색: 청색톤)
- ▼: [M] (마젠타: 붉은색 톤)

- 조이스틱을 사용하여 대각선 방향으로 조정할 수도 있습니다.
- 그래프를 터치하여 조정할 수도 있습니다.
- [DISP.]를 누르면 조정되지 않은 상태로 돌아갑니다.
- ☀, ☂ 또는 ⚙을 돌려 화이트 밸런스 브래킷을 설정할 수 있습니다. (→ 123)

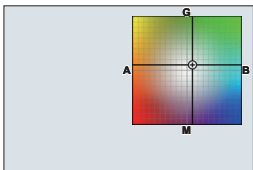

- 4 선택을 확인하십시오.

- 셔터 버튼을 반쯤 누르십시오.



- 화이트 밸런스가 조정되면 촬영 화면 아이콘의 색이 조정된 색으로 변경됩니다. [G] 방향으로 조정하면 [+]가 표시되고, [M] 방향으로 조정하면 [-]가 표시됩니다.

[사진 스타일]

iA P A S M 

피사체와 표현 스타일에 맞게 이미지의 마감 설정을 선택할 수 있습니다.
각 사진 스타일의 이미지 품질을 조정할 수 있습니다.

 → [] → [] → [사진 스타일] 선택

| | |
|--|--|
|  STD. [표준] | 표준 설정. |
|  VIVID [선명] | 더 높은 채도와 콘트라스트로 더 선명한 화질을 표현하는 설정. |
|  NAT [내추럴] | 더 낮은 콘트라스트로 더 부드러운 화질을 표현하는 설정. |
|  FLAT [플랫] | 더 낮은 채도와 콘트라스트로 더 단조로운 이미지 품질을 표현하는 설정. |
|  LAND [풍경 모드] | 선명한 푸른 하늘과 수풀이 있는 풍경에 적합한 설정. |
|  PORT [인물] | 건강하고 아름다운 피부톤의 인물 사진에 적합한 설정. |
|  MONO [모노크롬] | 색조가 없는 단색 설정. |
|  L.MONO [L.모노크롬] | 풍부한 그라데이션과 선명한 블랙 액센트의 흑백 설정. |
|  L.MONOD [L.모노크롬 D] | 향상된 하이라이트와 쉐도우로 다이내믹한 인상을 주는 모노크롬 설정. |
|  C.NED [영화같은 다이내믹 레인지] | 동적 범위를 우선시하는 감마 커브를 이용한 영화와 같은 마감 설정. • 이 기능은 비디오 편집 프로세스에 적합합니다. |
|  C.NEV [영화같은 비디오] | 콘트라스트를 우선시하는 감마 커브를 이용한 영화와 같은 마감 설정. |

| | |
|--|--|
|  [Like709] | <p>고휘도 영역을 압축하기 위해 (니 조정) Rec.709에 상응하는 감마 커브 보정을 적용하여 과노출을 최소화하는 설정.</p> <ul style="list-style-type: none"> • Rec.709는 "ITU-R Recommendation BT.709"의 약자이며 고화질 방송 표준입니다. |
|  [표준(HLG)]*1 | <p>[HLG 사진] 촬영에 사용되는 설정.</p> |
|  [모노크롬(HLG)]*1 | <p>흑백 [HLG 사진] 촬영에 사용되는 설정.</p> |
|  [Like2100(HLG)]*2 | <p>HLG 형식 비디오 촬영에 사용되는 설정.</p> |
|  [MY PHOTO STYLE 1]에서 [MY PHOTO STYLE 10]*3 | <p>사진 스타일 항목의 이미지 품질을 사용자가 선호하는 설정으로 조정하여 나의 사진 스타일 항목에 등록합니다. (→ 155)</p> |

*1 [HLG 사진]이 설정되어 있을 때 이 항목만 선택할 수 있습니다.





*2 [CAM] 모드에서 [녹화 파일 형식]을 [MP4 HEVC]로 설정하면 [Like2100(HLG)]로 고정됩니다.

*3 기본 설정에 의해 [MY PHOTO STYLE 4]까지의 효과가 표시됩니다. [사진 스타일 설정]의 [사진 스타일 보이기/감추기]를 사용하여 메뉴에 표시할 항목을 설정할 수 있습니다. (→ 217)





- [iA] 모드에서의 조작은 다른 촬영 모드에서의 조작과 다릅니다.
 - [표준] 또는 [모노크롬]을 설정할 수 있습니다.
 - 카메라를 다른 촬영 모드로 전환하거나 끄면 설정이 [표준]으로 리셋됩니다.
 - 이미지 품질을 조정할 수 없습니다.
- [필터 설정]을 사용 중일 때 [사진 스타일]을 사용할 수 없습니다.



- Fn 버튼에 기능을 등록할 수 있습니다:
 - [] → [] → [Fn 버튼설정] → [촬영 모드내 설정] → [사진 스타일] (→ 190)
- 세부적인 사진 스타일을 설정할 수 있습니다:
 - [] → [] → [사진 스타일 설정] (→ 217)

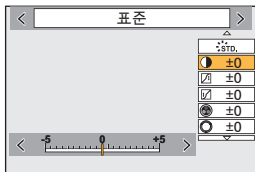

❖ 이미지 품질 조정하기

- ① ◀▶를 눌러 사진 스타일 유형을 선택하십시오.
- ② ▲▼를 눌러 항목을 선택한 후 ▶를 눌러 조정하십시오.
 - 조정된 항목에는 [*]가 표시됩니다.
- ③  또는 를 누르십시오.
 - 이미지 품질을 조정하면 촬영 화면의 사진 스타일 아이콘에 [*]이 표시됩니다.



- 설정 항목에 관한 자세한 사항은 "기능 사용 설명서"(PDF 형식)를 참조하십시오.

❖ 나의 사진 스타일에 설정 등록하기

- ① ◀▶를 눌러 사진 스타일 유형을 선택하십시오.
- ② 이미지 품질을 조정하십시오.
 - 나의 사진 스타일은 이미지 품질 조정 상단에 사진 스타일의 유형을 표시합니다. 기본 사진 스타일을 선택합니다.
- ③ [DISP.]를 누르십시오.
- ④ ([MY PHOTO STYLE 1]에서 [MY PHOTO STYLE 10]까지 선택되어 있을 때)
 - ▲▼를 눌러 [현재 설정 저장]을 선택한 후  또는 를 누르십시오.
- ⑤ ▲▼를 눌러 등록 대상 번호를 선택한 후  또는 를 누르십시오.
 - 확인 화면이 표시됩니다.
 - 확인 화면에서 [DISP.]를 눌러 내 사진 스타일 이름을 변경하십시오. 최대 22자를 입력할 수 있습니다. 더블 바이트 문자는 2자로 취급됩니다. 문자 입력 방법에 관한 사항은 236 페이지를 참조하십시오.

❖ 나의 사진 스타일에 등록된 내용 변경하기

- 1 [MY PHOTO STYLE 1]에서 [MY PHOTO STYLE 10] 중에서 값을 선택하십시오.
- 2 [DISP.]를 누른 후 항목을 설정하십시오.

[프리셋 설정 불러오기]

[제목 편집]

[현재 설정 저장]

[기본값으로 복원]

[필터 설정]

iA P A S M



추가적인 이미지 효과를 사용하여 촬영하는 모드입니다(필터).
 각 필터의 효과를 조정할 수 있습니다.
 그밖에도 효과 없이 사진을 동시에 촬영할 수 있습니다.

1 [필터 효과]를 설정하십시오.

- → [CAMERA] → [FILTER] → [필터 설정]
 → [필터 효과] → [SET]

2 필터를 선택하십시오.

- ▲▼를 눌러 선택한 후 또는 를 누르십시오.
- 샘플 사진을 터치하여 이미지 효과(필터)를 선택할 수도 있습니다.
- [DISP.]를 누르면 화면이 일반 표시, 가이드 표시 및 목록 표시 순으로 전환됩니다.
 가이드 표시에 각 필터에 대한 설명이 표시됩니다.

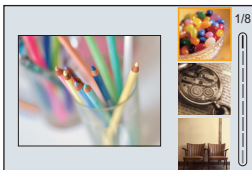



- 설정 항목에 관한 자세한 사항은 "기능 사용 설명서"(PDF 형식)를 참조하십시오.

❖ 필터 효과 조정하기





필터 효과를 조정할 수 있습니다.

- 터치 조작과 다양한 필터 조정 항목을 사용한 필터 효과 조정에 관한 자세한 사항은 "기능 사용 설명서"(PDF 형식)을 참조하십시오.





- 1 필터를 선택하십시오.
- 2 촬영 화면에서 [WB]를 누르십시오.
- 3 ,  또는 를 돌려 설정하십시오.
 - 촬영 화면으로 돌아가려면 [WB]를 다시 누르십시오.
 - 필터 효과를 조정하면 촬영 화면의 필터 아이콘에 [*]이 표시됩니다.





- 화이트 밸런스는 [AWB]로 고정되고, 플래시는 [☹](발광금지)로 고정됩니다.
- ISO 감도의 상한 값은 [ISO6400]입니다.
- [하이 다이내믹]을 설정하면 ISO 감도의 하한 값은 [ISO400]으로, 상한 값은 [ISO6400]으로 고정됩니다.
- 필터에 따라 촬영 화면이 프레임들이 빠진 것처럼 보일 수 있습니다.
- 다음 기능을 사용할 경우, [거친 흑백][실크 흑백][소프트 포커스][스타 필터][선샤인]을 사용할 수 없습니다:
 - [AFM] 모드
 - 동영상 촬영
- [비디오의 이미지 영역]이 [APS-C] 또는 [PIXEL/PIXEL]일 때 [장난감 효과]/[토이 팝]으로 비디오를 촬영할 수 없습니다.
- APS-C 렌즈를 사용할 경우에는 [장난감 효과]/[토이 팝]를 사용할 수 없습니다.
- 다음 기능을 사용할 경우, [필터 효과]를 사용할 수 없습니다:
 - [고해상도 모드]
 - [MP4 HEVC](녹화 파일 형식)
 - [고속 동영상]

- ➔
- 필터 효과를 추가하지 않고 동시에 사진을 촬영할 수 있습니다.
 ➔ [] ➔ [] ➔ [필터 설정] ➔ [필터없이 동기 기록]
 - 필터 on/off 조작을 Fn 버튼에 등록할 수 있습니다.
 [] ➔ [] ➔ [Fn 버튼설정] ➔ [촬영 모드내 설정] ➔ [필터 효과] (→ 190)
 - Fn 버튼을 사용하여 [필터 효과] 설정 화면을 표시할 때 [DISP.]를 누르면 필터 선택 화면이 표시됩니다.





❖ 디포커스 유형 설정하기 ([미니어처 효과])

- [필터 효과]를 [미니어처 효과]로 설정하십시오.
- ▲를 누르면 설정 화면이 표시됩니다.
- ▲▼ 또는 ◀▶를 눌러 초점이 맞춰진 부분을 옮기십시오.
-  ,  또는 를 돌려 초점이 맞춰진 부분의 크기를 변경하십시오.
 • 초점이 맞춰진 부분의 설정을 기본값으로 리셋하려면 [DISP.]를 누르십시오.
-  또는 를 눌러 설정하십시오.

❖ 남길 색상 설정하기 ([원 포인트 컬러])

- [필터 효과]를 [원 포인트 컬러]로 설정하십시오.
- ▲를 누르면 설정 화면이 표시됩니다.
- ▲▼◀▶를 눌러 프레임을 옮기고 남기고자 하는 색상을 선택하십시오.
 • 프레임을 중앙으로 리셋하려면 [DISP.]를 누르십시오.
-  또는 를 눌러 설정하십시오.

❖ 광원 위치 및 크기 설정하기 ([선사인])

- [필터 효과]를 [선사인]으로 설정하십시오.
- ▲를 누르면 설정 화면이 표시됩니다.
- ▲▼◀▶를 눌러 광원의 중앙 위치를 옮기십시오.
-  ,  또는 를 돌려 광원의 크기를 조정하십시오.
 • 광원 설정을 기본값으로 리셋하려면 [DISP.]를 누르십시오.
-  또는 를 누르십시오.

[고해상도 모드]

iA P A S M 

촬영된 여러 장의 이미지 중에서 고해상도의 사진들을 병합합니다.
이 기능은 움직이지 않는 피사체를 촬영하는 데 적합합니다.
병합된 사진들은 최대 이미지 크기 96 M의 RAW 파일로 저장됩니다.



-  카메라 움직임을 최소화하기 위해 삼각대를 사용하십시오.
- 이미지 손떨림 보정 기능은 자동으로 꺼집니다.

1 [고해상도 모드]를 설정하십시오.

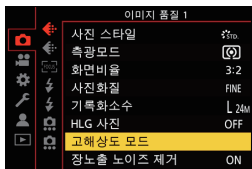
-  →  →  → [고해상도 모드]



2 고해상도 모드를 시작하십시오.

- [시작]을 선택한 후  또는  를 누르십시오.

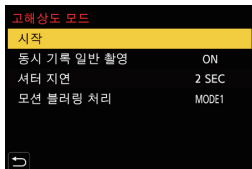

3 구도를 결정하고 카메라를 제자리에 고정하십시오.

- 흔들림이 감지되면 고해상도 모드 아이콘  이 깜박입니다.



4 촬영을 시작하십시오.

- 셔터 버튼을 완전히 누르십시오.
- 기본 설정에 의해 [셔터 지연]이 활성화되어 있어, 셔터 버튼을 누르고 눌러질 때까지의 시간 지연이 있습니다.
- 촬영 중에는 화면이 어두워집니다.
- 촬영 상태 표시등 (적색) ⑧이 깜박입니다. 표시등이 깜박이는 동안에는 카메라를 움직이지 마십시오.
- 병합 프로세스가 종료되면 촬영을 계속할 수 있습니다.



5 [고해상도 모드]를 종료하십시오.

- [Q]를 누르십시오.

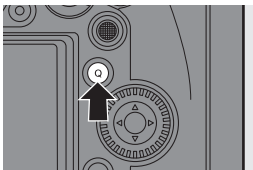

❖ 설정 항목 ([고해상도 모드])

| | |
|---------------|--|
| [시작] | 고해상도 모드를 시작합니다. |
| [동시 기록 일반 촬영] | [ON]이 설정되어 있을 때 병합되지 않은 사진을 동시에 촬영합니다. 첫 번째 사진은 [기록화소수] 설정 [L]로 촬영됩니다. |
| [셔터 지연] | 셔터 버튼을 누르고 셔터가 눌러질 때까지의 지연 시간을 설정합니다. |
| [모션 블러링 처리] | 피사체가 움직인 경우에 사용할 보정 방법을 설정합니다. [MODE1]: 고해상도 모드를 우선시하여 사진에 피사체의 흔들림이 잔상으로 나타납니다. [MODE2]: 피사체의 흔들림에서 잔상은 줄어들지만, 보정 범위에서 고해상도 모드와 같은 효과를 얻을 수 없습니다. |

❖ 병합 후 화질/이미지 크기

- 촬영 [사진화질]은 [RAW]가 됩니다.
- [고해상도 모드]로 촬영된 RAW 이미지는 [재생] 메뉴의 [RAW 처리]로 처리할 수 없습니다. "SILKYPIX Developer Studio" 소프트웨어를 사용하십시오. (→ 263)
- [화면비율] 설정에 따라 이미지 크기가 달라집니다.



- [고해상도 모드]에서 다음 기능이 제한됩니다:
 - [셔터 타입]: [ELEC.]로 고정
 - 최소 조리개 값: F16
 - 셔터 속도: 1 초에서 1/8000 초
 - ISO 감도: 최대 [ISO3200]
 - 초점 모드: [AFS] 또는 [MF]로 고정
- 매우 밝은 장소나 형광등/LED 조명 아래에서 촬영하면 이미지의 색조나 밝기가 변하거나 화면에 가로선이 나타날 수 있습니다.
셔터 속도를 낮추어 가로선이 나타나는 것을 줄일 수 있습니다.
- 결합으로 생성된 이미지가 오토 리뷰에 표시됩니다.
- 카메라로 재생할 때 이미지 주변을 확대 표시할 수 없습니다.
- 본 카메라 이외의 장치에서는 [고해상도 모드]로 촬영된 이미지를 재생하지 못할 수 있습니다.
- 다음 기능을 사용 중일 때 [고해상도 모드]를 사용할 수 없습니다:
 - [인터벌 촬영]
 - [스톱 모션 애니메이션]
 - [필터 설정]
 - [다중 노출]
- APS-C 렌즈를 사용할 경우에는 [고해상도 모드]로 촬영할 수 없습니다.



- Fn 버튼에 기능을 등록할 수 있습니다:
[] → [] → [Fn 버튼설정] → [촬영 모드내 설정] → [고해상도 모드] (→ 190)

[HLG 사진]

iA P A S M 

동적 범위가 넓은 HLG 형식의 사진을 촬영합니다. 과노출되기 쉬운 밝은 빛과 노출이 부족하기 쉬운 어두운 영역을 사람의 눈으로 보는 것과 같은 고화질과 풍부한 색상으로 표현되도록 촬영할 수 있습니다.

촬영된 사진은 HDMI를 통해 HLG 형식 사진을 지원하는 기기(TV 등)에 출력하여 볼 수 있습니다.

그밖에도, HSP 형식을 지원하는 기기에서도 이미지를 직접 재생할 수 있습니다.

- "HLG (Hybrid Log Gamma)"는 국제 표준 (ITU-R BT.2100) HDR 형식입니다.
- "HSP"는 HLG 형식 비디오 기술을 사용하는 HDR 사진 형식입니다. 이 이미지는 ".HSP" 확장명으로 저장됩니다.

 →  →  → [HLG 사진] 선택

| 설정 항목 | [화면비율] | | | |
|-------------|-----------|-----------|-----------|-----------|
| | [4:3] | [3:2] | [16:9] | [1:1] |
| [Full-Res.] | 5312×3984 | 5984×4000 | 5888×3312 | 4000×4000 |
| [4K-Res.] | 2880×2160 | 3232×2160 | 3840×2160 | 2144×2144 |
| [OFF] | — | | | |

- HLG-형식의 사진 크기는 [화면비율] 설정에 따라 다릅니다.
[화면비율] 설정을 [65:24]와 [2:1]로 설정할 수 없습니다.
- [사진 스타일]을 [표준 (HLG)] 또는 [모노크롬 (HLG)]로 선택할 수 있습니다. (→ 153)
- [사진화질] (→ 72)와 [기록화소수] (→ 71)에 따라 JPEG 이미지와 RAW 이미지가 동시에 촬영됩니다.
[HLG 사진]을 사용해 촬영한 RAW 이미지는 [RAW 처리]를 사용하여 HLG로 기록할 수 있습니다 (→ 186).



- 본 카메라의 모니터와 뷰파인더는 HLG 형식 이미지의 표시를 지원하지 않습니다.
[사용자]([모니터 / 디스플레이]) 메뉴에서 [HLG 보기 지원]를 사용하면 HDMI를 통해 연결된 카메라 또는 장치의 모니터/뷰파인더에서 확인을 위해 변환된 이미지를 표시할 수 있습니다. (→ 226)



- HLG 형식을 지원하지 않는 장치에서 HLG 이미지는 어둡게 보입니다.
- APS-C 렌즈를 사용할 경우에는 [Full-Res.]를 사용할 수 없습니다.
- 다음 기능을 사용 중일 때 [HLG 사진]을 사용할 수 없습니다:
 - [6K/4K 포토]/[포스트 포커스]
 - [고해상도 모드]
 - [필터 설정]
 - [다중 노출]



- Fn 버튼에 기능을 등록할 수 있습니다:
[] → [] → [Fn 버튼설정] → [촬영 모드내 설정] → [HLG 사진] (→ 190)

10. 플래시

외장 플래시(옵션) 사용하기

본 장에서는 플래시를 사용한 촬영에 대해 설명합니다. 플래시 및 무선 플래시를 사용한 촬영에 관한 자세한 사항은 "기능 사용 설명서"(PDF 형식)를 참조하십시오.

- ▶ 다음 기능을 사용 중일 때 플래시로 촬영할 수 없습니다:
 - 비디오 촬영/[6K/4K 포도]/[포스트 포커스]
 - [ELEC.]/[무음 모드]/[고해상도 모드]
 - [필터 설정]

핫슈 커버 빼기

플래시(옵션)를 부착하기 전에 핫슈 커버를 빼십시오.

부착 방법에 관한 자세한 사항은 플래시의 사용 설명서를 참조하십시오.

화살표 방향 ①으로 누르면서 ②에 표시된 방향으로 핫슈 커버를 당기면서 빼십시오.

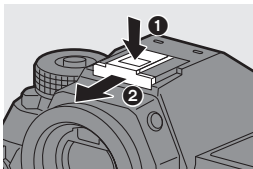

[플래시 모드]



플래시 모드를 설정하십시오.

→ → → [플래시 모드] 선택

| | |
|--------------------------------------|---|
| <p> (강제발광)</p> <p> (강제발광/적목)</p> | <p>촬영 조건에 상관 없이 항상 플래시가 터집니다. 이 기능은 역광 또는 형광등과 같은 조명에서 촬영할 때 적합합니다.</p> |
| <p> (슬로우싱크로)</p> <p> (슬로우 싱크/적목)</p> | <p>이 기능은 어두운 풍경을 배경으로 이미지를 촬영할 경우에 플래시가 터질 때 셔터속도를 늦춥니다.</p> <ul style="list-style-type: none"> • 셔터 속도가 느릴수록 이미지가 흐릿해집니다. 이를 방지하기 위해 삼각대를 사용할 것을 권장합니다. |
| <p> (발광금지)</p> | <p>플래시가 터지지 않습니다.</p> |



• 플래시가 두 번 터집니다.

또는 를 설정하면 첫 번째와 두 번째 발광 간격이 더 길어집니다. 두 번째 발광이 완료될 때까지 피사체가 움직이지 않아야 합니다.

• 다음 설정에서는 과 를 사용할 수 없습니다:

- [조명 모드]: [MANUAL]

- [플래시 싱크로]: [2ND]

- [무선]: [ON]

• 외장 플래시의 설정에 따라 일부 플래시 모드를 사용하지 못할 수 있습니다.

• 적목감소 효과는 사람마다 다릅니다.

피사체와의 거리, 첫 번째 플래시가 터질 때 피사체가 카메라를 보고 있는냐의 여부와 같은 요소의 영향을 받는 효과는 경우에 따라 뚜렷하지 않을 수 있습니다.

11. 비디오 촬영하기

본 장에서는 비디오 촬영에 대한 개요를 설명합니다. 비디오 촬영, 크리에이티브 비디오 모드로 촬영할 때 사용할 수 있는 기능 및 연결된 다른 장치로 비디오 촬영에 관한 자세한 사항은 "기능 사용 설명서"(PDF 형식)를 참조하십시오.

비디오 촬영하기

iA P A S M 



본 카메라는 MP4 형식의 4K 비디오와 AVCHD 규격에 따른 풀 HD 비디오를 촬영할 수 있습니다.

비디오 촬영을 위해 특별히 생성된 크리에이티브 비디오 모드는 특히 비디오에 적합한 노출, 화이트 밸런스 등의 설정을 사용하여 비디오를 촬영할 수 있습니다.

크리에이티브 비디오 모드에서는 HDR(HLG 형식) 지원 TV에서 재생하기에 적합한 HLG 비디오를 촬영할 수도 있습니다.

오디오는 스테레오로 녹음됩니다.

1 촬영을 시작하십시오.

- 비디오 촬영 버튼을 누르십시오.
- 이 라이브 뷰의 시야각이 비디오 촬영 시야각으로 바뀌고, 촬영 가능 시간과 촬영 경과 시간이 표시됩니다.

- (A) 촬영 경과 시간
- (B) 카드 액세스 표시
- (C) 촬영 가능 시간
- (D) 촬영 상태 표시

- 동영상 버튼을 누른 직후 놓으십시오.
- 비디오가 촬영되는 동안에는 촬영 상태 표시와 카드 액세스 표시에 적색 불이 켜집니다.
- h: 시간, m: 분, s: 초

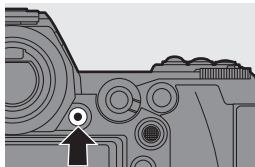

2 촬영을 중지하십시오.

- 비디오 촬영 버튼을 다시 누르십시오.

❖ 비디오 촬영 중 노출 제어

비디오가 아래와 같은 조리개, 셔터 속도 및 ISO 감도 설정을 사용하여 촬영됩니다.

| 촬영 모드 | 조리개 값/셔터 속도/ISO 감도 |
|---------|---|
| iA | 카메라가 자동으로 장면에 적합한 설정을 합니다. |
| P/A/S/M | <p>설정은 [비디오]([이미지 품질]) 메뉴의 [P/A/S/M의 자동 노출]에 따라 다릅니다. 기본 설정은 [ON]으로 되어 있습니다.</p> <p>[ON]: 카메라에서 자동으로 설정한 값으로 촬영합니다.</p> <p>[OFF]: 수동으로 설정한 값으로 촬영합니다.</p> |
| M | 수동으로 설정합니다. |



- 비디오 촬영 중에 줌과 같은 조작이나 버튼을 조작하면 조작음이 녹음될 수 있습니다.
- 비디오를 촬영할 때 사용할 수 있는 기능은 사용 중인 렌즈에 따라 다릅니다. 렌즈 조작음이 녹음될 수도 있습니다.
- 촬영을 마치기 위해 비디오 촬영 버튼을 누르는 조작음이 거슬리면 다음을 시도해 보십시오:
 - 비디오를 3초 정도 더 길게 촬영한 후 [재생]([이미지 편집]) 메뉴에서 [동영상 분할]을 사용하여 비디오의 마지막 부분을 나누십시오.
 - 셔터 리모콘 (DMW-RS2: 옵션)을 사용하여 촬영하십시오.
- 카드 유형에 따라 비디오 촬영 후 카드 액세스 표시가 잠시 동안 나타날 수 있습니다. 오작동이 아닙니다.
- 지원되는 장치에서 재생하더라도 화질이나 음질이 좋지 않거나, 촬영 정보가 올바르게 표시되지 않거나, 재생되지 않는 상황이 발생할 수 있습니다. 다음과 같은 문제가 발생하면 카메라에서 재생하시기 바랍니다.
- 다음 상황에서 카메라 온도가 올라가면 [△]가 표시되고 촬영이 중지될 수 있습니다. 카메라가 식을 때까지 기다리십시오.
 - 비디오 연속 촬영 중
 - 주변 온도가 높은 경우
- 다음 기능을 사용하는 동안에는 비디오를 촬영할 수 없습니다:
 - [인터벌 촬영]
 - [스톱 모션 애니메이션]
 - [거친 흑백][실크 흑백][소프트 포커스][스타 필터][선샤인] ([필터 설정])
 - [HLG 사진]
 - [포스트 포커스]

비디오 설정

iA P A S M 







[녹화 파일 형식]

비디오 촬영 파일 형식을 설정합니다.

 →  →  → [녹화 파일 형식] 선택

| | |
|------------|--|
| [AVCHD] | 이 데이터 형식은 HD TV에서 재생하기에 적합합니다. • AVCHD 비디오는 XQD 카드에 기록할 수 없습니다. |
| [MP4] | 이 데이터 형식은 PC에서 재생하기에 적합합니다. |
| [MP4 HEVC] | 이 HLG 비디오 데이터 형식은 HDR (HLG 형식)을 지원하는 TV에서 재생하기에 적합합니다. 높은 비디오 압축율 (HEVC/H.265)을 달성하기 위해 고안된 비디오 압축 표준을 충족시키는 비디오가 촬영됩니다. 본 카메라 이외의 장치에서 재생하려면 HEVC/H.265를 지원하는 재생 장치가 필요합니다. •  모드에서 사용할 수 있습니다. (→ 175) |



 • 4K/HDR(HLG 형식)을 지원하는 Panasonic TV에서 [MP4 HEVC]로 촬영된 비디오를 재생할 수 있습니다.

 • Fn 버튼에 기능을 등록할 수 있습니다:
[] → [] → [Fn 버튼설정] → [촬영 모드내 설정] → [동영상 촬영포맷] (→ 190)

[화질]

비디오 촬영 이미지 품질을 설정합니다.

본 카메라는 4K(3840×2160) 또는 풀 HD(1920×1080) 해상도로 비디오를 촬영할 수 있습니다. 선택할 수 있는 이미지 품질 설정은 [녹화 파일 형식] 설정에 따라 다릅니다.

 →  →  → [화질] 선택

[녹화 파일 형식]: [AVCHD]

| [화질] | 해상도 | 프레임 비율 | 비트율 | YUV/비트 | 오디오 압축 방식 |
|-----------------|-----------|--------|---------|------------|-------------|
| [FHD/28M/60p]*1 | 1920×1080 | 60p | 28 Mbps | 4:2:0/8 비트 | Dolby Audio |
| [FHD/17M/60i] | 1920×1080 | 60i | 17 Mbps | 4:2:0/8 비트 | Dolby Audio |
| [FHD/24M/30p] | 1920×1080 | 60i*2 | 24 Mbps | 4:2:0/8 비트 | Dolby Audio |
| [FHD/24M/24p] | 1920×1080 | 24p | 24 Mbps | 4:2:0/8 비트 | Dolby Audio |

*1 AVCHD Progressive

*2 센서 출력: 30 프레임/초

[녹화 파일 형식]: [MP4]

| [화질] | 해상도 | 프레임 비율 | 비트율 | YUV/비트 | 오디오 압축 방식 |
|------------------------|-----------|--------|----------|----------------|-----------|
| [4K/LPCM/150M/60p]*3,4 | 3840×2160 | 60p | 150 Mbps | 4:2:0/ 8 비트 | LPCM |
| [4K/100M/30p] | 3840×2160 | 30p | 100 Mbps | 4:2:0/ 8 비트 | AAC |
| [4K/100M/24p] | 3840×2160 | 24p | 100 Mbps | 4:2:0/ 8 비트 | AAC |
| [FHD/28M/60p] | 1920×1080 | 60p | 28 Mbps | 4:2:0/ 8 비트 | AAC |
| [FHD/20M/30p] | 1920×1080 | 30p | 20 Mbps | 4:2:0/ 8 비트 | AAC |

*3 이 비디오는 PC에서 편집하기 위한 것입니다.

이 카메라 이외의 다른 장치에서 재생하고 편집하려면 고성능 PC 환경이 필요합니다.

*4 연속 촬영 시간이 29분 59초를 초과하면 촬영이 중지됩니다.

[녹화 파일 형식]: [MP4 HEVC]

| [화질] | 해상도 | 프레임 비율 | 비트율 | YUV/비트 | 오디오 압축 방식 |
|--------------|-----------|--------|---------|-----------------|-----------|
| [4K/72M/30p] | 3840×2160 | 30p | 72 Mbps | 4:2:0/ 10 비트 | AAC |
| [4K/72M/24p] | 3840×2160 | 24p | 72 Mbps | 4:2:0/ 10 비트 | AAC |

- 본 설명서에서는 4K 해상도(3840×2160) 비디오를 **4K 비디오**로 기재하고, 풀 HD 해상도(1920×1080) 비디오를 **FHD 비디오**로 기재합니다.



- 모든 비디오는 이미지를 압축하기 위해 **Long GOP**로 촬영됩니다.
- 비트율 값이 높을수록 이미지 품질이 높아집니다.
카메라가 **VBR** 촬영 형식을 채택하고 있기 때문에 촬영하는 피사체에 따라 비트율이 자동으로 바뀝니다. 따라서 빨리 움직이는 피사체를 촬영하면 촬영 가능 시간이 짧아집니다.
- [필터 설정]을 [미니어처 효과]로 설정하여 촬영하는 경우에는 **4K** 비디오를 촬영할 수 없습니다.
- **4K** 비디오를 SD 카드에 기록하는 경우에는 **UHS 스피드 클래스 3** 등급 이상의 카드를 사용하십시오.
- [MP4 HEVC] 형식의 비디오를 SD 카드에 기록하는 경우에는 **UHS 스피드 클래스 1** 등급 이상의 카드를 사용하십시오.



- Fn 버튼에 기능을 등록할 수 있습니다:
[⚙️] → [🌂] → [Fn 버튼설정] → [촬영 모드내 설정] → [동영상 촬영화질]
(→ 190)

❖ 파일 분할 크기 간격

| [녹화 파일 형식] | [화질] | 파일 분할 크기 간격 |
|------------|------|---|
| [AVCHD] | 전체 | 파일 크기가 4 GB를 초과하면 계속 기록하기 위해 새 파일이 생성됩니다. 기록된 파일은 연속으로 재생됩니다. |
| [MP4] | FHD | 연속 촬영 시간이 30분을 초과하거나 파일 크기가 4 GB를 초과하면 계속 기록하기 위해 새 파일이 생성됩니다. |
| | 4K | 32 GB 이하 XQD 카드 또는 SDHC 메모리 카드를 사용하는 경우: 연속 촬영 시간이 30분을 초과하거나 파일 크기가 4 GB를 초과하면 계속 기록하기 위해 새 파일이 생성됩니다. |
| [MP4 HEVC] | 전체 | 32 GB 초과 XQD 카드 또는 SDXC 메모리 카드를 사용하는 경우: 연속 촬영 시간이 3시간 4분을 초과하거나 파일 크기가 96 GB를 초과하면 계속 기록하기 위해 새 파일이 생성됩니다. |



[비디오의 이미지 영역]

비디오 촬영 중 이미지 영역을 설정합니다.

시야각은 이미지 영역에 따라 다릅니다.

이미지 영역을 좁히면 이미지 품질 저하 없이 망원 효과를 얻을 수 있습니다.

 →  →  → [비디오의 이미지 영역] 선택

| 항목 | 설정 세부 설명 | 시야각 | 망원 효과 |
|---------------|--|---|---|
| [FULL] | 전체 센서 영역으로 촬영합니다. | 광각  줌음 | 없음  높음 |
| [APS-C] | APS-C 렌즈 이미지 서클에 해당되는 범위를 사용하여 촬영합니다. | | |
| [PIXEL/PIXEL] | 비디오의 1화소와 동일한 센서의 1화소로 촬영합니다. [화질]의 해상도 범위에 해당하는 범위를 촬영합니다. (→ 169) | | |

- [M] 모드 이외의 촬영 모드에서 이미지 영역을 확인하려면 [사진/비디오 미리보기]를 로 설정하십시오. (→ 225)
- APS-C 렌즈를 사용할 경우, [FULL]이 [APS-C]로 전환됩니다.
- 다음 기능을 사용할 경우, [FULL]의 이미지 영역과 시야각이 좁아집니다:
 - [180/30p FHD] ([고속 동영상])

이미지 영역(예: FHD 비디오)

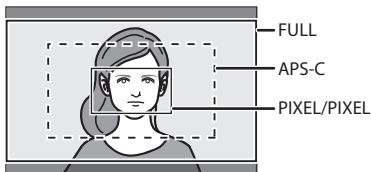

- ▶ 다음 기능을 사용 중일 때 [비디오의 이미지 영역]이 [APS-C]로 고정됩니다:
 - [4K/LPCM/150M/60p] ([화질])
 - [60/30p 4K]/[48/23.98p 4K] ([고속 동영상])
- ▶ 다음 기능을 사용 중일 때 [PIXEL/PIXEL]을 사용할 수 없습니다:
 - 4K 비디오
 - [고속 동영상]

[연속 AF]

비디오를 촬영할 때 AF에서 초점을 맞추는 방식을 선택할 수 있습니다.

MENU/SET → [AF] → [FOCUS] → [연속 AF] 선택

[ON] 카메라가 촬영 중에 자동으로 피사체에 계속 초점을 맞춥니다.

[OFF] 촬영 시작 시에는 카메라가 초점 위치를 유지합니다.

- ▶ 비디오 촬영 중에 셔터 버튼을 반쯤 누르면 카메라가 초점을 다시 조정합니다.
- ▶ 촬영 조건 또는 사용 렌즈에 따라 비디오를 촬영하는 동안 AF 조작용이 녹음될 수 있습니다.
조작용이 거슬리면 [연속 AF]를 [OFF]로 설정하여 촬영할 것을 권장합니다.
- ▶ 비디오 촬영 중에 줌을 조작하면 피사체에 초점을 맞추는 데 시간이 걸릴 수 있습니다.

크리에이티브 동영상 모드

iA P A S M 



[] 모드(크리에이티브 비디오 모드)는 비디오 촬영에만 사용되는 촬영 모드입니다. 이 모드에서 [P]/[A]/[S]/[M] 모드와 같은 노출 조작을 수행할 수 있습니다.



조작음이 녹음되는 것을 방지하기 위해 터치 조작으로 노출 및 오디오 설정을 변경하십시오.

노출, 화이트 밸런스와 같은 설정을 사진 촬영 설정과 별도로 변경할 수 있습니다.

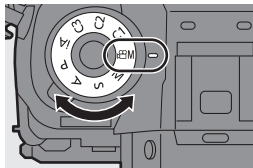
1 모드 다이얼을 []로 설정하십시오.



2 노출 모드를 설정하십시오.

-  → [] → [] → [노출 모드] → [P]/[A]/[S]/[M]
- [P]/[A]/[S]/[M] 모드와 같은 노출 조작을 수행할 수 있습니다.

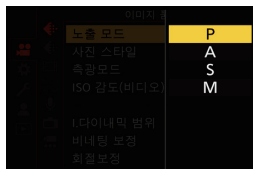

3 메뉴를 닫으십시오.

- 셔터 버튼을 반쯤 누르십시오.

4 촬영을 시작하십시오.

- 셔터 버튼 또는 비디오 버튼을 누르십시오.

5 촬영을 중지하십시오.

- 비디오 버튼을 다시 누르십시오.

[고속 동영상]

초고속 촬영으로 MP4 형식의 슬로우 비디오를 촬영합니다.



- SD 카드를 사용하여 이 기능으로 촬영할 경우에는 UHS 스피드 클래스 3 등급 이상의 카드를 사용하십시오.



→ [] → [] → [고속 동영상] 선택

| 항목 | 프레임 비율 (촬영용) | [화질] (저장용) | 슬로우 모션 효과 |
|----------------|-----------------|---------------|-----------|
| [180/30p FHD] | 180 프레임/초 | FHD/20M/30p | 약 1/6× |
| [150/30p FHD] | 150 프레임/초 | FHD/20M/30p | 약 1/5× |
| [60/30p 4K] | 60 프레임/초 | 4K/100M/30p | 약 1/2× |
| [48/23.98p 4K] | 48 프레임/초 | 4K/100M/24p | 약 1/2× |
| [OFF] | — | | |



- 초점 모드 설정이 [MF]로 전환됩니다.
- 소리는 녹음되지 않습니다.
- 고속 비디오 연속 촬영을 최대 15분 간 수행할 수 있습니다.
- 형광등 조명 아래에서는 깜박임이나 가로선이 나타날 수도 있습니다.

12. 이미지 재생 및 편집하기

본 장에서는 이미지의 재생과 편집에 대해 설명합니다.

사진 재생하기

1 재생 화면을 표시하십시오.

- [▶]를 누르십시오.

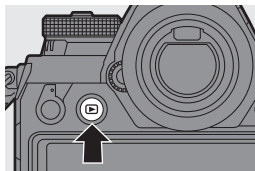

2 사진을 선택하십시오.

Ⓐ 카드 슬롯

- ◀▶를 눌러 사진을 선택하십시오.
 - ◀: 이전 이미지로 이동합니다.
 - ▶: 다음 이미지로 이동합니다.
- ◀▶를 길게 누르면 이미지를 연속으로 이동할 수 있습니다.
- ☀ 또는 ⚙을 돌려 선택할 수도 있습니다.
- 화면을 수평으로 드래그하여 이미지를 이동할 수도 있습니다. 이미지를 변경하기 위해 드래그한 후 손가락을 떼지 않고 화면의 왼쪽 또는 오른쪽 가장자리를 터치한 상태로 유지하면 이미지가 연속으로 이동됩니다.
- 이미지를 연속으로 이동하면 재생 중인 카드가 바뀝니다.





3 재생을 중지하십시오.

- 셔터 버튼을 반쯤 누르십시오.
- [▶]를 눌러 재생을 중지할 수도 있습니다.

❖ 표시할 카드 전환하기

이미지는 카드 슬롯별로 따로 표시됩니다.

표시할 카드를 전환하려면 [ 또는 를 누르십시오.



- [Q]를 눌러 사진을 Bluetooth로 연결된 스마트폰에 전송할 수 있습니다. 자세한 사항은 "기능 사용 설명서"(PDF 형식)를 참조하십시오.



- 이 카메라는 "Japan Electronics and Information Technology Industries Association"(JEITA)에서 제정한 "Design rule for Camera File system"(DCF) 및 "Exchangeable Image File Format"(Exif) 규격을 따릅니다. 카메라는 DCF 규격을 따르지 않는 파일을 재생할 수 없습니다. Exif는 촬영 정보 등을 추가할 수 있는 사진용 파일 형식입니다.
- 본 기기 이외의 장치에서 촬영된 이미지는 본 카메라에서 제대로 재생하거나 편집하지 못할 수 있습니다.

비디오 재생하기

1 재생 화면을 표시하십시오.

- **[▶]**를 누르십시오.

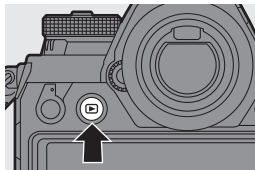

2 비디오를 선택하십시오.

- 이미지를 선택하는 방법에 관한 사항은 177 페이지를 참조하십시오.
- 비디오에 **[▶]** 비디오 아이콘이 표시됩니다.

Ⓐ 동영상 촬영 시간



3 비디오를 재생하십시오.

- **▲**를 누르십시오.
- 화면 중앙의 **[▶]**를 터치하여 재생을 시작할 수도 있습니다.
- 재생 경과 시간이 화면에 표시됩니다.

예) 8분 30초를 경과한 경우: 8m30s

• h: 시간, m: 분, s: 초

4 재생을 중지하십시오.

- **▼**를 누르십시오.



❖ 비디오 재생 중 조작

| 버튼 조작 | 터치 조작 | 조작 설명 |
|-------|-------|--|
| ▲ | | 재생/일시 정지. |
| ▼ | | 중지. |
| ◀ | | 빨리 되감기 재생. • ◀를 다시 누르면 빨리 되감기 속도가 증가합니다. |
| | | 프레임 단위 되감기(일시 정지 중). • AVCHD 비디오 재생 중에 약 0.5 초간격으로 프레임 단위 되감기가 수행됩니다. |
| ▶ | | 빨리 앞으로 가기 재생. • ▶를 다시 누르면 빨리 앞으로 가기 속도가 증가합니다. |
| | | 프레임 단위 앞으로 가기(일시 정지 중). |
| | | 사진 추출(일시 정지 중). |
| | | 볼륨이 작아집니다. |
| | | 볼륨이 커집니다. |



- 카메라가 AVCHD 및 MP4 형식 비디오를 재생할 수 있습니다.
- AVCHD 비디오의 일부 정보(촬영 정보 등)는 표시되지 않습니다.
- 비디오를 PC에서 재생하려면 "PHOTOfunSTUDIO" 소프트웨어를 사용하십시오.



표시 모드 전환하기

이 기능을 사용하여 촬영된 이미지를 확대 표시하거나, 여러 개의 이미지를 동시에 표시하는 썸네일 표시로 전환하는 것과 같은 작업을 할 수 있습니다. 선택한 촬영 날짜의 이미지를 표시하기 위해 캘린더 표시로 전환할 수도 있습니다.

확대된 표시



재생 이미지를 확대하여 표시할 수 있습니다(재생 줌).

재생 화면을 확대하십시오.

-  를 오른쪽으로 돌리십시오.
- 재생 화면이 2x ⇨ 4x ⇨ 8x ⇨ 16x 순서로 확대됩니다.
-  를 왼쪽으로 돌리면 이전 표시 크기로 돌아갑니다.
- [사진화질]을 [RAW]로 설정하여 촬영한 사진은 16x로 확대하여 표시할 수 없습니다.
- [고해상도 모드]로 촬영한 이미지의 가장자리를 확대할 수 없습니다.



❖ 확대 표시 중 조작

| 버튼 조작 | 터치 조작 | 조작 설명 |
|---|----------------|---|
|  | - | 화면을 확대/축소합니다. |
| - | 핀치 아웃/ 핀치 인 | 화면을 작은 단계로 확대/축소합니다. |
|  | 드래그 | 확대된 표시 위치를 옮깁니다. 조이스틱을 사용하여 위치를 대각선 방향으로 이동할 수 있습니다. |
|  | - | 동일한 줌 배율과 줌 위치를 유지하면서 이미지를 앞으로 가기 또는 되감기합니다. |

- ➡ • AF로 초점을 맞춘 포인트를 확대할 수 있습니다:
 [▶] ➡ [📄] ➡ [AF 포인트로부터 확대] (➡ 234)

썸네일 화면

1 썸네일 표시로 전환하십시오.

- 📄를 왼쪽으로 돌리십시오.
- 표시가 12 이미지 화면 ➡ 30 이미지 화면의 순서로 전환됩니다.

Ⓐ 카드

- 선택한 이미지 둘레에 오렌지색 프레임이 표시됩니다.
- 30 이미지 화면 표시에서 📄를 왼쪽으로 돌리면 캘린더 표시로 전환됩니다. (➡ 183)
- 📄를 오른쪽으로 돌리면 이전 표시로 돌아갑니다.
- 아이콘을 터치하여 디스플레이를 전환할 수도 있습니다.



[📄]: 1 이미지 화면

[📄]: 12 이미지 화면

[📄]: 30 이미지 화면

[CAL]: 캘린더 (➡ 183)

2 이미지를 선택하십시오.

- ▲▼◀▶를 눌러 이미지를 선택한 후 또는 를 누르십시오.

❖ 표시할 카드 전환하기

이미지는 카드 슬롯별로 따로 표시됩니다.



표시할 카드를 전환하려면 썸네일 표시 중에 [📄]를 누르십시오.

- 썸네일 표시를 위 아래로 드래그하여 화면을 스크롤할 수 있습니다.

- [!/]가 표시된 이미지는 재생할 수 없습니다.







캘린더 재생

1 캘린더 재생으로 전환하십시오.







-  를 왼쪽으로 돌리십시오.
- 표시가 썸네일 화면(12 이미지) ⇨ 썸네일 화면(30 이미지) ⇨ 캘린더 재생 순서로 전환됩니다.
-  를 오른쪽으로 돌리면 이전 표시로 돌아갑니다.



2 촬영 날짜를 선택하십시오.

-     를 눌러 날짜를 선택한 후  또는  를 누르십시오.
- 선택한 날짜가 오렌지색으로 표시됩니다.

3 이미지를 선택하십시오.

-     를 눌러 이미지를 선택한 후  또는  를 누르십시오.
-  를 왼쪽으로 돌리면 캘린더 재생으로 돌아갑니다.



- 캘린더 표시 중에는 표시할 카드를 전환할 수 없습니다.
- 재생 화면에서 선택한 이미지의 촬영 날짜가 캘린더 화면을 처음으로 표시했을 때 선택한 날짜가 됩니다.
- 캘린더가 표시할 수 있는 범위는 2000년 1월에서 2099년 12월입니다.





그룹 이미지

인터벌 촬영 또는 스톱 모션 촬영 설정으로 촬영한 이미지는 카메라에서 그룹 이미지로 취급되어, 그룹 기반으로 삭제되거나 편집될 수 있습니다.

(예를 들어, 그룹 이미지를 삭제하면 그 그룹에 속한 모든 이미지가 삭제됩니다.)

그룹의 각 이미지를 개별적으로 삭제하고 편집할 수도 있습니다.





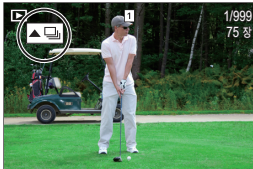

❖ 카메라에서 그룹 이미지로 취급되는 이미지

| | |
|--|--------------------------------|
|  | [6K/4K 포토 일괄 저장]으로 저장된 그룹 이미지. |
|  | 초점 브래킷으로 촬영된 그룹 이미지. |
|  | 인터벌 촬영으로 촬영된 그룹 이미지. |
|  | 스톱 모션 촬영으로 촬영된 그룹 이미지. |



❖ 그룹 이미지 하나씩 재생 및 편집하기



그룹의 이미지를 일반 사진 재생에서와 같이 썸네일 화면, 확대 표시 및 이미지 삭제와 같은 조작을 할 수 있습니다.

- ❶ 를 눌러 재생 화면을 표시하십시오.
- ❷ 재생할 그룹 이미지를 선택하십시오. (→ 177)
- ❸ ▲를 눌러 그룹의 이미지를 표시하십시오.
 - [, [, [, []를 터치하여 같은 조작을 수행할 수도 있습니다.
- ❹ ◀▶를 눌러 이미지를 선택합니다.
 - 일반 재생 화면으로 돌아가려면 ▲를 누르거나 []를 다시 터치하십시오.

이미지 삭제하기



- ❗ 이미지 삭제하면 복구할 수 없습니다. 삭제하기 전에 이미지를 주의해서 확인하십시오.
- 선택한 카드 슬롯의 카드에 저장된 이미지만 삭제할 수 있습니다.
- 그룹 이미지를 삭제하면 그 그룹에 속한 모든 이미지가 삭제됩니다.



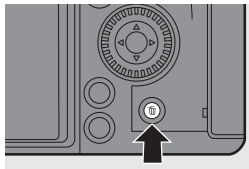

❖ [1매 삭제]

- 1 재생 상태에서 [⏮]를 누르십시오.
- 2 ▲▼를 눌러 [1매 삭제]를 선택한 후
 또는 를 누르십시오.



❖ [복수 삭제]/[전체 삭제]

- 1 재생 상태에서 [⏮]를 누르십시오.
- 2 ▲▼를 눌러 삭제 방식을 선택한 후
 또는 를 누르십시오.

| | |
|----------------|---|
| [복수 삭제] | <p>여러 장의 이미지를 선택하여 삭제합니다.</p> <ol style="list-style-type: none"> 1 ▲▼◀▶를 눌러 삭제할 이미지를 선택한 후  또는 를 누르십시오. <ul style="list-style-type: none"> • 선택한 이미지에 [⏮]가 표시됩니다. •  또는 를 다시 누르면 선택이 취소됩니다. 2 [DISP.]를 눌러 선택한 이미지를 삭제하십시오. |
| [전체 삭제] | <p>카드에 저장된 모든 이미지를 삭제합니다.</p> <ul style="list-style-type: none"> • [전체 삭제]를 선택하면 카드에 저장된 모든 이미지가 삭제됩니다. • [모든 등급없음 삭제]를 선택하면 등급이 설정된 이미지를 제외한 모든 이미지가 삭제됩니다. |



- 💡 이미지 삭제할 카드를 전환하려면 [⏮]를 누른 후 카드 슬롯을 선택하십시오.

[RAW 처리]

카메라에서 RAW 형식으로 촬영한 사진을 처리하여 JPEG 형식으로 저장합니다.





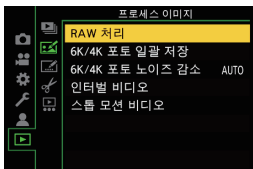

[HLG 사진]로 촬영한 RAW 형식의 이미지를 HLG 형식으로 저장할 수도 있습니다.

1 [RAW 처리]를 선택하십시오.

-  →  →  → [RAW 처리]







2 RAW 이미지를 선택하십시오.

-   를 눌러 이미지를 선택한 후  또는  를 누르십시오.
- 그룹 이미지가 선택된 경우에는  를 누른 후 그룹에서 하나의 이미지를 선택하십시오.
-  를 다시 누르면 일반 선택 화면으로 돌아갑니다.
- 촬영 시의 설정이 표시된 이미지에 반영됩니다.



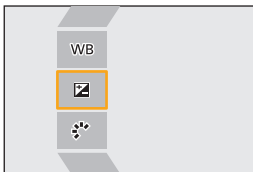

3 설정 항목을 선택하십시오.

-   를 눌러 항목을 선택한 후  또는  를 누르십시오.





4 설정을 변경하십시오.

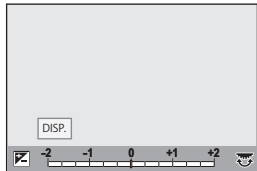



- ,  또는  를 돌리십시오.
- 화면을 핀치 아웃/핀치 인하여 이미지를 확대/축소할 수 있습니다.



5 설정을 확인하십시오.

-  또는  를 누르십시오.
- 3단계의 화면이 다시 나타납니다.
다른 항목을 설정하려면 3에서 5단계를 반복하십시오.

6 이미지를 저장하십시오.

-   를 눌러 [처리 시작]을 선택한 후  또는  를 누르십시오.

❖ 설정 항목 ([RAW 처리])

| |
|--------------|
| [처리 시작] |
| [화이트 밸런스] |
| [밝기 보정] |
| [사진 스타일] |
| [I. 다이내믹 범위] |
| [콘트라스트] |
| [하이라이트] |
| [쉐도우] |
| [채도][색조] |
| [색상] |
| [필터 효과] |



| |
|--|
| [입자 효과] |
| [노이즈 제거] |
| [선명도] |
| [더 많은 설정] |
| - [원본으로 되돌리기] |
| - [파일 형식] |
| - [색공간] |
| - [기록화소수] |
| - [HLG 보기 지원 (모니터)]/[HLG 보기 지원 (HDMI)] |

- 설정 항목에 관한 자세한 사항은 "기능 사용 설명서" (PDF 형식)를 참조하십시오.



- 카메라로 촬영된 RAW 이미지는 항상 [3:2]의 [L] 크기로 촬영됩니다. 이 기능을 사용하면, 이미지는 촬영 시 [확장 망원 변환]의 화면비율과 시야각으로 처리됩니다.
- [확장 망원 변환]으로 확대된 촬영 이미지를 처리할 경우에는 촬영 시 크기보다 큰 [기록화소수] 설정으로 처리할 수 없습니다.
- 다중 노출로 촬영된 사진의 경우, [화이트 밸런스] 항목은 촬영 시 설정으로 고정됩니다.
- [밝기 보정] 효과는 촬영 중 노출 보정 효과와 다릅니다.
- 이 기능을 사용한 RAW 처리 결과물과 "SILKYPIX Developer Studio" 소프트웨어를 사용한 RAW 처리 결과물은 완전히 일치하지 않습니다.
- 다음 유형의 RAW 이미지는 RAW 처리를 수행할 수 없습니다:
 - [고해상도 모드]로 촬영된 이미지들
 - 본 카메라 이외의 장치에서 촬영된 이미지



- Fn 버튼에 기능을 등록할 수 있습니다:
[] ⇒ [] ⇒ [Fn 버튼설정] ⇒ [재생 모드내 설정] ⇒ [RAW 처리] (→ 190)

[동영상 분할]

촬영된 비디오 또는 6K/4K 연사 파일을 두 개로 분할합니다.

- ❗ 이미지 분할하면 원본 상태로 되돌릴 수 없습니다. 분할 조작을 수행하기 전에 이미지를 주의해서 확인하십시오.
- 분할 과정 중에 카메라에서 카드 또는 배터리를 제거하지 마십시오. 이미지가 손실될 수 있습니다.

1 [동영상 분할]을 선택하십시오.

-  →  →  → [동영상 분할]

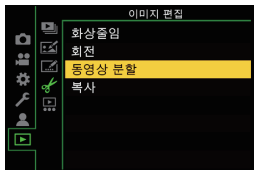



2 이미지를 선택하여 재생하십시오.

-   를 눌러 이미지를 선택한 후  또는  를 누르십시오.



3 분할하려는 위치에서 재생을 일시 정지하십시오.

-  를 누르십시오.
- 위치를 미세 조정하려면  (프레임 단위 앞으로가기 또는 프레임 단위 되감기) 를 누르십시오.



4 비디오를 분할하십시오.

-  를 누르십시오.

-  비디오를 시작 또는 끝 부분에 가까운 위치에서 분할하는 것은 불가능할 수 있습니다.
- 촬영 시간이 짧은 비디오는 분할할 수 없습니다.

13. 카메라 사용자 정의

Fn 버튼

다양한 기능을 Fn(기능) 버튼에 등록할 수 있습니다. [WB]와 같은 특수 버튼에도 Fn 버튼에 기능을 등록하는 것과 같은 방법으로 다른 기능을 등록할 수 있습니다.

촬영 중과 재생 중에 다른 기능을 설정할 수 있습니다.

Fn 버튼에 기능 등록하기

- 기본 설정에 의해 조이스틱의 [Fn8]에서 [Fn12]는 사용할 수 없습니다. 기능을 사용할 때 [조이스틱 설정]을 [Fn]에 설정하십시오. (→ 223)

1 [Fn 버튼설정]을 선택하십시오.

- MENU/SET → [] → [] → [Fn 버튼설정] → [촬영 모드내 설정]/[재생 모드내 설정]

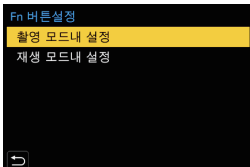

2 버튼을 선택하십시오.

- ▲▼를 눌러 버튼을 선택한 후 MENU/SET 또는 를 누르십시오.
- ☀ 또는 를 돌려 선택할 수도 있습니다.
- [DISP.]를 누르면 [Fn1]에서 [Fn16]이 표시됩니다.
[재생 모드내 설정]을 선택하면 [Fn1]에서 [Fn2]만 표시됩니다.

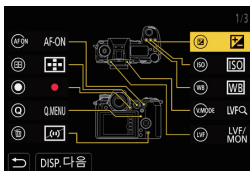

3 등록할 기능을 찾으십시오.

- ☀️를 돌려 등록할 기능이 분류되어 있는 하위 탭을 선택하고 **MENU/SET** 또는 🔄를 누르십시오.
- ◀를 눌러 하위 탭을 선택하고 ▲▼를 누르거나 🔄를 돌린 후 ▶를 눌러 선택할 수도 있습니다.
- [Q]를 눌러 [1]에서 [3] 탭을 전환하십시오.



4 기능을 등록하십시오.

- ▲▼를 눌러 기능을 선택한 후 **MENU/SET** 또는 🔄를 누르십시오.
- ☀️ 또는 🔄를 돌려 선택할 수도 있습니다.
- 항목을 다시 선택하여 [>] 항목을 선택하십시오.
- 버튼에 따라 일부 기능을 등록할 수 없습니다.

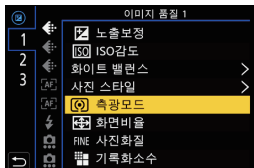

- 등록할 수 있는 기능에 관한 사항은 "기능 사용 설명서"(PDF 형식)를 참조하십시오.





- 컨트롤 패널에서 [Fn1]를 터치하여 (→ 58) **2**단계의 화면을 표시할 수도 있습니다.
- Fn 버튼을 길게 눌러(2초) **4**단계의 화면을 표시할 수도 있습니다. (등록된 기능 및 버튼 유형에 따라 표시되지 않을 수도 있습니다.)

Fn 버튼 사용하기

촬영 중에 Fn 버튼을 누르면 [촬영 모드내 설정]에 등록된 기능을 사용할 수 있고, 재생 중에 Fn 버튼을 누르면 [재생 모드내 설정]에 등록된 기능을 사용할 수 있습니다.

1 Fn 버튼을 누르십시오.

2 설정 항목을 선택하십시오.

- ◀▶를 눌러 설정 항목을 선택한 후  또는 를 누르십시오.
- 설정 항목의 표시 및 선택 방식은 메뉴 항목에 따라 다릅니다.

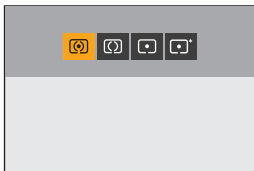

❖ [Fn3]에서 [Fn7](터치 아이콘) 사용하기

촬영 중에 터치 탭 안에 있는 Fn 버튼을 사용할 수 있습니다.



- 기본 설정에 의해 터치 탭은 표시되지 않습니다. [터치 설정]에서 [터치 탭]을 [ON]으로 설정하십시오. (→ 221)

- 1 [Fn]를 터치하십시오.
- 2 [Fn3]에서 [Fn7] 중 하나를 터치하십시오.



Fn 레버

Fn(기능) 레버에 기능을 등록할 수 있습니다. 등록된 기능은 Fn 레버를 전환하여 바로 활성화할 수 있습니다.

기본 설정에 의해 [무음 모드]가 등록되어 있습니다.

Fn 레버에 기능 등록하기



Fn 레버를 [MODE2]로 전환할 때 조작되는 기능과 설정 값을 등록합니다.

1 [Fn 레버 기능]을 설정하십시오.

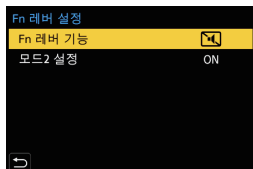
-  →  →  → [Fn 레버 설정]
 - [Fn 레버 기능]



2 기능을 등록하십시오.

- ▲▼를 눌러 기능을 선택한 후  또는 를 누르십시오.

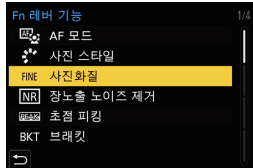

3 ▲▼를 눌러 [모드2 설정]을 선택한 후 또는 를 누르십시오.

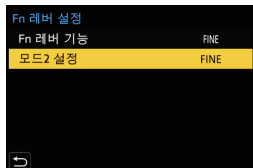

4 설정 값을 선택하십시오.

- ▲▼를 눌러 설정 값을 선택한 후
MENU/SET 또는 를 누르십시오.

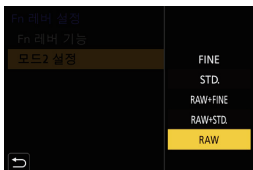

- 등록할 수 있는 기능에 관한 사항은 "기능 사용 설명서" (PDF 형식)를 참조하십시오.

Fn 레버 사용하기

레버를 [MODE2] 위치로 돌리면 Fn 레버에 등록된 기능이 활성화됩니다.

Fn 레버 전환하기.

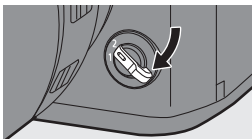
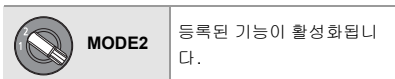

- 촬영 모드 및 카메라 설정에 따라 등록된 일부 기능이 작동하지 않을 수 있습니다.

[다이얼 작동 스위치]

☀ (앞 다이얼)과 ☂ (뒷 다이얼)로 조작되는 기능을 일시적으로 변경합니다.

다이얼에 기능 등록하기



☀ 및 ☂ 에 각각 기능을 등록합니다.

1 [다이얼작동스위치설정]을 선택하십시오.

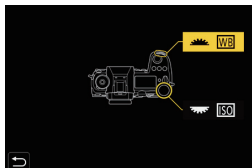
-  →  →  → [다이얼 설정] → [다이얼작동스위치설정] → /[]



2 기능을 등록하십시오.

- ▲▼를 눌러 기능을 선택한 후  또는 를 누르십시오.

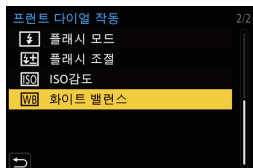



-  등록할 수 있는 기능에 관한 사항은 "기능 사용 설명서"(PDF 형식)를 참조하십시오.

다이얼 조작 일시적으로 변경하기

Fn 버튼을 사용하여 다이얼 조작을 일시적으로 변경합니다.



1 [다이얼 작동 스위치]에 Fn 버튼을 설정하십시오. (→ 190)

2 다이얼 조작을 전환하십시오.

- 1 단계에서 설정한 Fn 버튼을 누르십시오.
- 가이드에  및  에 등록된 기능이 표시됩니다.
- 아무런 조작도 하지 않으면 몇 초 후 가이드가 사라집니다.



3 등록된 기능의 설정을 변경하십시오.

- 가이드가 표시되는 동안  또는  를 돌리십시오.

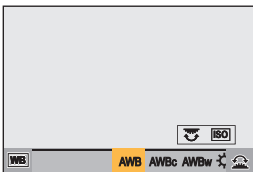

4 선택을 확인하십시오.

- 셔터 버튼을 반쯤 누르십시오.

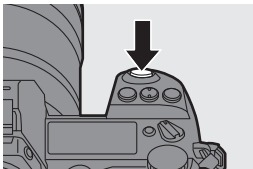

퀵 메뉴 사용자 정의

촬영 모드에 따라 퀵 메뉴 항목을 변경할 수 있습니다.

그밖에도 퀵 메뉴에 표시할 항목과 순서를 사용자의 기호에 맞게 변경할 수 있습니다.



퀵 메뉴 조작 방법에 관한 사항은 60 페이지 참조하십시오.

퀵 메뉴에 등록하기

퀵 메뉴에 표시할 메뉴를 변경합니다.



[Q.M] 모드(비디오) 및 기타 촬영 모드(사진)에 표시할 퀵 메뉴를 각각 설정할 수 있습니다.

1 [Q.MENU 설정]을 선택하십시오.

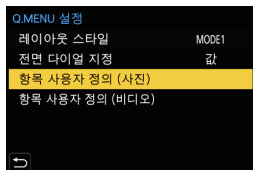
-  → [] → [] → [Q.MENU 설정] → [항목 사용자 정의 (사진)] / [항목 사용자 정의 (비디오)]



2 항목 위치를 선택하십시오 (①에서 ⑫).

- ▲ ▼ ◀ ▶ 를 눌러 위치를 선택한 후  또는  를 누르십시오.
-  를 돌려 선택할 수도 있습니다.
- 조이스틱을 사용하여 대각선 방향으로도 선택할 수 있습니다.

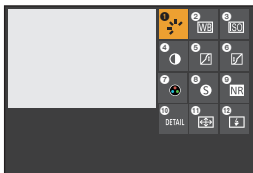

3 등록할 기능을 찾으십시오.

- ☀️를 돌려 등록할 기능이 분류되어 있는 하위 탭을 선택하고 **MENU/SET** 또는 **☺️**를 누르십시오.
- ◀를 눌러 하위 탭을 선택하고 ▲▼를 누르거나 **☺️**를 돌린 후 ▶를 눌러 선택할 수도 있습니다.
- [Q] 스위치를 누를 때마다 탭이 [1]과 [2] 사이에서 전환됩니다.



4 메뉴 항목을 등록하십시오.

- ▲▼를 눌러 항목을 선택한 후 **MENU/SET** 또는 **☺️**를 누르십시오.
- ☀️ 또는 **☺️**를 돌려 선택할 수도 있습니다.
- 항목을 다시 선택하여 [>] 항목을 선택하십시오.



💡 등록할 수 있는 기능에 관한 사항은 "기능 사용 설명서"(PDF 형식)를 참조하십시오.

➔ 메뉴가 표시될 때 쿼크 메뉴의 외관과 ☀️의 조작을 변경합니다.
MENU/SET → [⚙️] → [☀️] → [Q.MENU 설정] (→ 221)

사용자 모드

C1 C2 C3



사용자가 선호하는 촬영 모드 및 메뉴 설정을 사용자 모드에 등록할 수 있습니다. 모드 다이얼을 [C1]에서 [C3] 모드로 전환하여 등록된 설정을 사용할 수 있습니다.

사용자 모드에 등록하기

카메라의 현재 설정 정보를 등록할 수 있습니다.

구입 시 [P] 모드 메뉴의 기본 설정이 모든 사용자 모드에 등록되어 있습니다.

1 저장하고자 하는 상태의 촬영 모드 및 메뉴 설정을 설정하십시오.

2 [사용자 모드로 저장]을 선택하십시오.

- → → → [사용자 모드로 저장]

3 등록하십시오.

- 저장하려는 번호를 선택한 후 또는 를 누르십시오.
- [DISP.]를 눌러 사용자 모드 이름을 변경하십시오.
문자 입력 방법에 관한 사항은 236 페이지를 참조하십시오.

• 사용자 모드에 [iA] 모드를 등록할 수 없습니다.

• 추가적인 사용자 모드 설정을 생성하고, 일시적으로 변경된 세부 설정의 유지 시간을 설정할 수 있습니다.

- → → → [사용자 모드 설정] (→ 232)

• 사용자 모드에 등록할 수 있는 설정 목록은 "기능 사용 설명서" (PDF 형식)를 참조하십시오.



사용자 모드 사용하기

모드 다이얼을 [C1]에서 [C3] 중 하나로 설정하십시오.

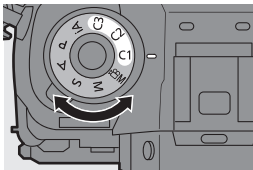
- [C3]의 경우, 마지막으로 사용한 사용자 모드가 호출됩니다.



❖ [C3] 사용자 모드 선택

- 1 모드 다이얼을 [C3]으로 설정하십시오.
- 2  를 누르십시오.
 - 사용자 모드 선택 메뉴가 나타납니다.
- 3 ▲▼를 눌러 사용자 모드를 선택한 후  또는  를 누르십시오.

❖ 등록된 세부 설정 변경하기

등록된 설정은 모드 다이얼을 [C1]에서 [C3]으로 설정하여 카메라 설정을 일시적으로 변경하더라도 변경되지 않습니다.

등록된 세부 설정을 변경하려면 [설정]([설정]) 메뉴에서 [사용자 모드로 저장]을 사용하여 덮어쓰기 하십시오.

설정 불러오기

등록된 사용자 모드 설정을 선택한 촬영 모드로 불러와 현재 설정을 덮어쓰기합니다.

- 1 사용할 모드 다이얼을 설정하십시오.
- 2 [사용자 모드로 불러오기]를 선택하십시오.
 -  → [🔧] → [⚙️] → [사용자 모드로 불러오기]

3 불러올 사용자 모드를 선택하십시오.

- 사용자 모드를 선택한 후  또는  를 누르십시오.

- [P]/[A]/[S]/[M] 모드에서 생성된 사용자 모드와 [MM] 모드에서 생성된 사용자 모드 사이에는 사용자 모드를 불러올 수 없습니다.

마이메뉴

자주 사용하는 메뉴를 마이메뉴에 등록하십시오.

최대 23개의 항목을 등록할 수 있습니다.

등록된 메뉴는 []에서 []에서 불러올 수 있습니다.

마이메뉴에 등록하기



메뉴를 선택하여 마이메뉴에 등록합니다.

1 [추가]를 선택하십시오.

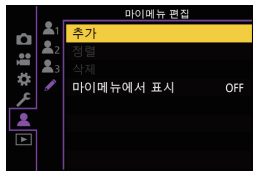
-  → [] → [] → [추가]



2 등록하십시오.

- 등록할 메뉴를 선택한 후  또는  를 누르십시오.

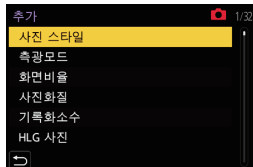

❖ 마이메뉴 불러오기

마이메뉴에 등록된 메뉴를 불러옵니다.

 →  → // → 등록된 메뉴

마이메뉴 편집하기

마이메뉴의 표시 순서를 재정렬하고 불필요한 메뉴를 삭제할 수 있습니다.

 →  →  선택

| | |
|--------------------|---|
| [추가] | 마이메뉴에 표시할 메뉴를 선택하고 등록합니다. |
| [정렬] | 마이메뉴의 순서를 변경합니다. 변경할 메뉴를 선택한 후 대상을 설정합니다. |
| [삭제] | 마이메뉴에 등록된 메뉴를 삭제합니다. [항목 삭제]: 메뉴를 선택한 후 삭제합니다. [전체 삭제]: 마이메뉴에 등록된 모든 메뉴를 삭제합니다. |
| [마이메뉴에서 표시] | 메뉴를 표시할 때 마이메뉴를 먼저 표시합니다. [ON]: 마이메뉴를 표시합니다. [OFF]: 마지막으로 사용한 메뉴를 표시합니다. |

[카메라 설정을 저장/복원]

카메라의 설정 정보를 카드에 저장합니다.

저장된 설정 정보를 카메라에 로드하여 여러 대의 카메라에 동일한 설정을 설정할 수 있습니다.

 ➔  ➔  ➔ [카메라 설정을 저장/복원] 선택

설정: [카드 슬롯 1(XQD)]/[카드 슬롯 2(SD)]

| | | |
|-------------|--|---|
| [저장] | 카메라의 설정 정보를 카드에 저장합니다. • 새 데이터를 저장하려면 [새 파일]을 선택하고, 기존 파일을 덮어쓰려면 해당 기존 파일을 선택하십시오. • [새 파일]을 선택하면 저장할 파일 이름을 선택하는 화면이 표시됩니다. | |
| | [OK] | 화면의 파일 이름을 사용하여 저장합니다. |
| | [파일 이름 변경] | 파일 이름을 변경하고 파일을 저장합니다. • 사용 가능한 문자: 영문자(대문자), 숫자, 최대 8자 • 문자 입력 방법에 관한 사항은 236 페이지를 참조하십시오. |
| [로드] | 카드의 설정 정보를 카메라로 불러옵니다. | |
| [삭제] | 카드의 설정 정보를 삭제합니다. | |



- 동일한 모델의 설정 정보만 불러올 수 있습니다.
- 최대 10 인스턴스의 설정 정보를 하나의 카드에 저장할 수 있습니다.





- 설정 정보를 저장할 수 있는 기능 목록은 "기능 사용 설명서"(PDF 형식)를 참조하십시오.

14. 메뉴 가이드

본 장에는 메뉴 목록과 기본 설정을 제공합니다. 다른 장에서 자세히 설명된 메뉴는 해당 페이지 번호가 표시됩니다.

- 메뉴 조작 방법에 관한 사항은 62 페이지를 참조하십시오.
- 문자 입력 방법에 관한 사항은 236 페이지를 참조하십시오.
- 보다 자세한 정보를 설명하는 "기능 사용 설명서"(PDF 형식)도 참조하십시오.







| |
|---|
|  [사진] 메뉴 (→ 204) |
|  [비디오] 메뉴 (→ 211) |
|  [사용자] 메뉴 (→ 217) |

| |
|---|
|  [설정] 메뉴 (→ 227) |
|  [마이메뉴] (→ 201) |
|  [재생] 메뉴 (→ 234) |

[사진] 메뉴

: [사진] 메뉴와 [비디오] 메뉴에 공통인 메뉴 항목.
이 설정들은 동기화됩니다.

▶: 기본 설정

|  [이미지 품질] | |  →  →  | |
|---|---|---|--|
|  [사진 스타일] | ▶[표준][선명][내추럴][플랫][풍경 모드][인물] [모노크롬][L.모노크롬][L.모노크롬 D][영화같은 다이내믹 레인지][영화같은 비디오][Like709][표 준 (HLG)][모노크롬 (HLG)][MY PHOTO STYLE 1]에서 [MY PHOTO STYLE 10] | → 153 | |
| | 피사체와 표현 스타일에 맞게 이미지의 마 감 설정을 선택할 수 있습니다. | | |
|  [측광모드] | ▶[☉][☉][☉][☉] | | |
| | 휘도를 측정하는 광학 측정의 종류는 바뀔 수 있습 니다. | → 136 | |
| [화면비율] | [4:3]▶[3:2][16:9][1:1][65:24][2:1] | | |
| | 이미지 화면비율을 선택할 수 있습니다. | → 70 | |

 [이미지 품질]

| | | | |
|--|--|-------------------------|--|
| [사진 화질] | ▶[FINE]/[STD.]/[RAW+FINE]/[RAW+STD.]/[RAW] | → 72 | |
| | 사진 저장에 사용되는 압축율을 설정합니다. | | |
| [기록화소수] | ▶[L]/[M]/[S] | → 71 | |
| | 사진의 이미지 크기를 설정합니다. | | |
| [HLG 사진] | [Full-Res.]/[4K-Res.]/▶[OFF] | → 162 | |
| | 동적 범위가 넓은 HLG 형식의 사진을 촬영합니다. | | |
| [고해상도 모드] | [시작] | → 159 | |
| | [동시 기록 일반 촬영] | | ▶[ON]/[OFF] |
| | [셔터 지연] | | [30 SEC]에서 [1/8 SEC] (▶[2 SEC])/[OFF] |
| | [모션 블러링 처리] | | ▶[MODE1]/[MODE2] |
| 촬영된 여러 장의 이미지 중에서 고해상도의 사진들을 병합합니다. | | | |
| [장노출 노이즈 제거] | ▶[ON]/[OFF] | — | |
| 느린 셔터 속도로 이미지를 촬영할 때 발생한 노이즈를 카메라가 자동으로 제거합니다. | | | |
| [ISO 감도 (사진)] | [ISO 자동 하한 설정] | ▶[100]에서 [25600] | — |
| | [ISO 자동 상한 설정] | ▶[AUTO]/[200]에서 [51200] | |
| | ISO 감도가 [AUTO]로 설정되어 있을 때 ISO 감도의 하한 값과 상한 값을 설정합니다. | | |

 [이미지 품질]



| | | | |
|---|--|------------------|-------|
| [최소 셔터 스피드] | ▶[AUTO]/[1/8000]에서 [1/1] | | — |
| | ISO 감도가 [AUTO]로 설정되어 있을 때 최소 셔터 속도를 설정합니다. | | |
|  [1. 다이내믹 범위] | [AUTO]/[HIGH]/[STANDARD]/[LOW]▶[OFF] | | — |
| 배경과 피사체 사이의 밝기차 등이 클 경우에는 콘트라스트 및 노출이 보정됩니다. | | | |
|  [비네팅 보정] | ▶[ON]/[OFF] | | — |
| 렌즈 특성으로 인해 화면 주위가 어두워지면 화면 주위의 밝기를 보정하여 사진을 촬영할 수 있습니다. | | | |
|  [회절보정] | [AUTO]▶[OFF] | | — |
| 조리개가 닫혀 있을 때 카메라가 회절에 의한 흐릿함을 보정하여 이미지 해상도를 높입니다. | | | |
|  [필터 설정] | [필터 효과] | [ON]▶[OFF]/[SET] | → 156 |
| | [필터없이 동시 기록] | [ON]▶[OFF] | |
| | 추가적인 이미지 효과를 사용하여 촬영하는 모드입니다(필터). | | |

 [초점]

| | | | |
|-----------------|---|--|------|
| [AF 사용자 설정(사진)] | ▶[설정 1]/[설정 2]/[설정 3]/[설정 4] | | → 80 |
| | 피사체와 장면에 적합한 [AFC]를 사용하여 촬영할 때 AF 작동 기능을 선택합니다. | | |

 [초점]



| | | | |
|--|--|---|------------|
| [AF 보조 램프] | ▶[ON]/[OFF] | — | |
| | 저조명에서 촬영할 때 셔터 버튼을 반쯤 누르면 AF 보조 램프가 켜져 카메라가 초점을 맞추기 쉽게 만들어줍니다. | | |
|  [초점 피킹] | ▶[ON]/[OFF] | — | |
| | [SET] | | [초점 피킹 감도] |
| | | | [표시 색상] |
| | | | [AFS 중 표시] |
| | MF 조작 시 초점이 맞춰진 부분 (화면에서 뚜렷한 윤곽으로 표현된 부분)이 컬러로 하이라이트됩니다. | | |
|  [1-영역 AF 이동 속도] | ▶[FAST]/[NORMAL] | — | |
| | 단일 AF 영역의 이동 속도를 설정합니다. | | |













 [플래시]



| | | |
|-------------|---|-------|
| [플래시 모드] | ▶[][][][] | → 165 |
| | 플래시 모드를 설정하십시오. | |
| [조명 모드] | ▶[TTL]/[MANUAL] | — |
| | 플래시 출력의 설정 방식을 자동 또는 수동으로 선택할 수 있습니다. | |
| [플래시 조절] | [-3 EV]에서 [+3 EV] (▶[±0 EV]) | — |
| | [조명 모드]를 [TTL]로 설정하면 플래시 출력을 조절할 수 있습니다. | |
| [플래시 싱크로] | ▶[1ST]/[2ND] | — |
| | 플래시 모드를 후막 싱크로로 설정합니다. | |
| [수동 플래시 조절] | ▶[1/1]에서 [1/128] | — |
| | [조명 모드]를 [MANUAL]으로 설정하면 플래시 출력을 설정할 수 있습니다. | |



 [플래시]



| | | | |
|-----------|--------------------------|---|---|
| [자동 노출보정] | [ON]▶[OFF] | 노출 보정 값과 함께 플래시 출력을 자동으로 조정합니다. | — |
| [적목 제거] | [ON]▶[OFF] | [플래시 모드]를 [] 또는 []로 설정하면 카메라가 적목을 자동으로 감지하여 이미지 데이터를 보정합니다. | — |
| [무선] | [ON]▶[OFF] | 무선 플래시를 사용하여 촬영할 수 있습니다. | — |
| [무선 채널] | ▶[1CH]/[2CH]/[3CH]/[4CH] | 무선 플래시로 촬영할 때 사용할 채널을 설정합니다. | — |
| [무선 FP] | [ON]▶[OFF] | 무선 플래시로 촬영할 때 외장 플래시의 FP 발광을 사용합니다. | — |
| [통신 조명] | ▶[HIGH]/[STANDARD]/[LOW] | 통신 조명의 강도를 설정합니다. | — |
| [무선 설정] | [외장 플래시] | [조명 모드]/[플래시 조절] [수동 플래시 조절] | — |
| | [A 그룹]/[B 그룹] [C 그룹] | [조명 모드]/[플래시 조절] [수동 플래시 조절] | |
| | 무선 플래시 촬영의 세부 설정을 지정합니다. | | |

 [기타 (사진)]

| | | | |
|---|---|---|-------|
| [브래킷] | [브래킷 유형] | [] / [] / [FOCUS] / [WB] / [WB] / [OFF] | → 120 |
| | [더 많은 설정] | 설정을 자동으로 조정하면서 여러 장의 사진을 촬영할 수 있습니다. | |
| [무음 모드] | [ON] / [OFF] | 모든 조작음과 조명 출력이 한번에 비활성화됩니다. | → 129 |
|  [이미지 흔들림 방지] | [작동 모드] | [] / [] / [] / [] / [OFF] | → 131 |
| | [본체 (B.I.S.) / 렌즈 (O.I.S.)] | [] / [] | |
| | [활성화 시기] | [ALWAYS] / [HALF-SHUTTER] | |
| | [E-손떨림 보정 (비디오)] | [ON] / [OFF] | |
| | [Boost I.S. (비디오)] | [ON] / [OFF] | |
| | [초점거리 설정] | [0.1 mm]에서 [1000.0 mm] (▶[35.0 mm]) | |
| | 이미지 손떨림 보정 설정을 구성합니다. | | |
| [연사 촬영1 설정] | [] / [H] / [M] / [L] | → 100 | |
| | 드라이브 모드 []의 연사 촬영 조작을 설정합니다. | → 103 | |
| [연사 촬영2 설정] | [] / [H] / [M] / [L] | → 100 | |
| | 드라이브 모드 []의 연사 촬영 조작을 설정합니다. | → 103 | |
| [셔터 타입] | [AUTO] / [MECH.] / [EFC] / [ELEC.] / [ELEC.+NR] | → 129 | |
| | 사진 촬영에 사용할 셔터 타입을 선택합니다. | | |

 [기타 (사진)]



| | | | |
|---------------|--|--|----------------|
| [셔터 지연] | [8SEC]/[4SEC]/[2SEC]/[1SEC]▶[OFF] 카메라 흔들림과 셔터로 인한 흔들림을 줄이기 위해 셔터 버튼을 누른 후 지정된 시간이 경과하면 셔터가 놓립니다. | — | |
| [확장 망원 변환] | [ZOOM]/[TELE CONV.]▶[OFF] 광학 줌으로 가능한 배율 이상으로 확대된 사진을 이미지 품질 저하 없이 촬영할 수 있습니다. | → 97 | |
| [인터벌/애니메이션] | [모드] | [인터벌 촬영] [스톱 모션 애니메이션] | → 112 → 115 |
| | 인터벌 촬영은 설정된 촬영 간격으로 촬영이 자동으로 시작/정지됩니다. 스톱 모션 애니메이션은 피사체를 조금씩 움직이면서 사진을 촬영할 수 있습니다. | | |
| [셀프타이머] |  10  10  2 셀프 타이머 시간을 설정합니다. | → 119 | |
| [플리커 감소 (사진)] | [ON]▶[OFF] 형광등과 같은 조명의 깜박임(플리커)을 감지하여 플리커를 최소화하는 타이밍으로 촬영합니다. | — | |
| [6K/4K 포도] | [사진 크기 / 연사 속도] | ▶[6K 18M]/[4K H 8M]/[4K 8M] | → 103 |
| | [촬영 방법] | ▶[6K/4K 연사]/[6K/4K 연사(S/S)]/[6K/4K 사전 연사] | |
| | [연사 전 녹화] | [ON]▶[OFF] 6K/4K 포도를 설정합니다. 고속 연사로 촬영한 연사 파일에서 추출한 사진을 저장할 수 있습니다. | |

 [기타 (사진)]



| | | | |
|-----------|---|-------|-------------|
| [포스트 포커스] | [6K 18M]/[4K 8M]▶[OFF] | → 124 | |
| | <p>초점 위치를 자동으로 변경하면서 6K/4K 포토와 같은 이미지 품질로 연사 사진을 촬영합니다. 촬영 후 저장할 사진의 초점 위치를 선택할 수 있습니다.</p> | | |
| [다중 노출] | [시작] | — | |
| | [자동 개인] | | ▶[ON]/[OFF] |
| | [오버레이] | | [ON]▶[OFF] |
| | <p>하나의 이미지에 4개의 노출에 해당하는 효과를 적용할 수 있습니다.</p> | | |





[비디오] 메뉴



: [사진] 메뉴와 [비디오] 메뉴에 공통인 메뉴 항목. 이 설정들은 동기화됩니다.

▶: 기본 설정

 [이미지 품질]



| | | |
|---|--|-------|
| [노출 모드] | ▶[P]/[A]/[S]/[M] | → 175 |
| | <p> 모드에서 사용할 노출 모드를 설정합니다.</p> | |
|  [사진 스타일] | <p>▶[표준]/[선명]/[내추럴]/[플랫]/[풍경 모드]/[인물]/[모노크롬]/[L.모노크롬]/[L.모노크롬 D]/[영화같은 다이내믹 레인지]/[영화같은 비디오]/[Like709]/[표준 (HLG)]/[모노크롬 (HLG)]/[Like2100(HLG)]/[MY PHOTO STYLE 1]에서 [MY PHOTO STYLE 10]</p> | → 153 |
| | <p>피사체와 표현 스타일에 맞게 이미지의 마감 설정을 선택할 수 있습니다.</p> | |

 [이미지 품질]

| | | | |
|--|--|-------------------------|-------|
|  [측광모드] | ▶[☉][☺][☻][☼][☽] | | → 136 |
| [ISO 감도(비디오)] | [ISO 자동 하한 설정] | ▶[100]에서 [25600] | — |
| | [ISO 자동 상한 설정] | ▶[AUTO]/[200]에서 [51200] | |
| | ISO 감도가 [AUTO]로 설정되어 있을 때 ISO 감도의 하한 값과 상한 값을 설정합니다. | | |
| [플리커 감소(비디오)] | [1/50]/[1/60]/[1/100]/[1/120]▶[OFF] <p>동영상에서 깜박임(플리커)이나 선을 감소시키기 위해 셔터 속도를 고정할 수 있습니다.</p> | | — |
|  [1.다이내믹 범위] | [AUTO]/[HIGH]/[STANDARD]/[LOW]▶[OFF] <p>배경과 피사체 사이의 밝기차 등이 클 경우에는 콘트라스트 및 노출이 보정됩니다.</p> | | → 206 |
|  [비네팅 보정] | ▶[ON]/[OFF] <p>렌즈 특성으로 인해 화면 주위가 어두워지면 화면 주위의 밝기를 보정하여 사진을 촬영할 수 있습니다.</p> | | → 206 |
|  [회절보정] | [AUTO]▶[OFF] <p>조리개가 닫혀 있을 때 카메라가 회절에 의한 흐릿함을 보정하여 이미지 해상도를 높입니다.</p> | | → 206 |
|  [필터 설정] | [필터 효과] | [ON]▶[OFF]/[SET] | → 156 |
| | [필터없이 동시 기록] | [ON]▶[OFF] | |
| | 추가적인 이미지 효과를 사용하여 촬영하는 모드입니다(필터). | | |



 [이미지 품질]



| | | |
|------------------|---|---|
| [P/A/S/M의 자동 노출] | ▶[ON]/[OFF] 촬영되는 비디오의 조리개 값, 셔터 속도 및 ISO 감도의 설정 방식을 선택합니다. (→ 167) | — |
| [크리에이티브 비디오 결합] | [F/SS/ISO/노출 보정] ▶[📷]/[👤] | — |
| | [화이트 밸런스] ▶[📷]/[👤] | |
| | [사진 스타일] ▶[📷]/[👤] | |
| | [축광모드] ▶[📷]/[👤] | |
| | [AF 모드] ▶[📷]/[👤] | |
| | [AFM] 모드에 설정된 내용을 사진을 촬영할 때의 설정과 분리할 수 있습니다. | |

 [이미지 형식]



| | | |
|------------|--|-------|
| [화질] | 비디오 촬영 이미지 품질을 설정합니다. | → 169 |
| [고속 동영상] | [180/30p FHD]/[150/30p FHD]/[60/30p 4K]/[48/23.98p 4K]▶[OFF] | — |
| | 초고속 촬영으로 MP4 형식의 슬로우 모션 비디오를 촬영합니다. | |
| [녹화 파일 형식] | [AVCHD]▶[MP4]/[MP4 HEVC] | → 169 |
| | 비디오 촬영 파일 형식을 설정합니다. | |
| [휘도 레벨] | [0-255]▶[16-255] | — |
| | 비디오 촬영에 적합한 휘도 범위를 설정할 수 있습니다. | |

 **[초점]**



| | | |
|---|--|-------|
| [AF 사용자 설정 (동영상)] | [ON]▶[OFF] | — |
| | [SET] [AF 속도][AF 감도] | |
| | [연속 AF]를 사용하여 비디오 촬영의 초점 방식을 미세 조정할 수 있습니다. | |
| [연속 AF] | ▶[ON][OFF] | → 174 |
| | 비디오를 촬영할 때 AF에서 초점을 맞추는 방식을 선택할 수 있습니다. | |
|  [초점 피킹] | ▶[ON][OFF] | → 207 |
| | [SET] [초점 피킹 감도] | |
| | [표시 색상] | |
| | [AFS 중 표시] | |
| | MF 조작 시 초점이 맞춰진 부분 (화면에서 뚜렷한 윤곽으로 표현된 부분)이 컬러로 하이라이트됩니다. | |
|  [1-영역 AF 이동 속도] | ▶[FAST][NORMAL] | → 207 |
| | 단일 AF 영역의 이동 속도를 설정합니다. | |

 **[오디오]**



| | | |
|-----------------|---|---|
| [사운드 녹음 레벨 화면] | [ON]▶[OFF] | — |
| | 녹음 음량이 촬영 화면에 표시됩니다. | |
| [사운드 녹음 레벨 조정] | [-12dB]에서 [+6dB] (▶[0dB]) | — |
| | 녹음 음량을 수동으로 조정합니다. | |
| [사운드 녹음 레벨 제한기] | ▶[ON][OFF] | — |
| | 사운드 왜곡 (치직하는 잡음)을 최소화하기 위해 녹음 음량이 자동으로 조정됩니다. | |







 [오디오]

| | | |
|------------------|---|---|
| [바람 소음 소거 기능] | [HIGH]/▶[STANDARD]/[OFF] | — |
| | 이 기능은 음질은 유지하면서 내장 마이크로 입력되는 바람으로 인한 소음을 줄입니다. | |
| [바람소리감소] | [HIGH]/[STANDARD]/[LOW]/▶[OFF] | — |
| | 외장 마이크가 연결되었을 때 바람으로 인한 소음을 줄입니다. | |
| [마이크 소켓] | ▶[MIC▶]/[MIC]/[LINE] | — |
| | 연결할 장치에 적합한 [MIC] 단자 입력 방식을 설정합니다. | |
| [특수 마이크] | ▶[STEREO]/[LENS AUTO]/[SHOTGUN]/ [S. SHOTGUN]/[MANUAL] | — |
| | 스테레오 샷건 마이크(옵션) 사용 시 녹음 범위를 설정합니다. | |
| [XLR Mic 어댑터 설정] | ▶[ON]/[OFF] | — |
| | XLR 마이크 어댑터(옵션)로 녹음할 수 있습니다. | |
| [소리 출력] | ▶[REALTIME]/[REC SOUND] | — |
| | 헤드폰 연결 시 오디오 출력 방식을 설정합니다. | |

 [모니터 / 디스플레이]

| | | | |
|--------------|---|-------------|---|
| [HDMI 촬영 출력] | [정보 표시] | ▶[ON]/[OFF] | — |
| | 카메라의 정보 표시를 HDMI를 통해 연결된 외장 장치에 출력할지 여부를 선택합니다. | | |

 [기타 (비디오)]

| | | | |
|--|-------------------------------|---|-------|
|  [이미지 흔들림 방지] | [작동 모드] | ▶[]/[]/[] []/[OFF] | → 131 |
| | [본체 (B.I.S.) / 렌즈 (O.I.S.)] | [] / ▶[] | |
| | [활성화 시기] | [ALWAYS] / ▶[HALF-SHUTTER] | |
| | [E-손떨림 보정 (비디오)] | [ON] / ▶[OFF] | |
| | [Boost I.S. (비디오)] | [ON] / ▶[OFF] | |
| | [초점거리 설정] | [0.1 mm]에서 [1000.0 mm] ▶[35.0 mm]) | |
| 이미지 손떨림 보정 설정을 구성합니다. | | | |
| [비디오의 이미지 영역] | ▶[FULL]/[APS-C]/[PIXEL/PIXEL] | → 173 | |
| | 비디오 촬영 중 이미지 영역을 설정합니다. | | |



[사용자] 메뉴

▶ 기본 설정

◀ [이미지 품질]



| | | |
|-------------|---|---|
| [사진 스타일 설정] | [사진 스타일 보이기/ 감추기] | [선명][내추럴][플랫][풍경 모드] [인물][L. 모노크롬][L. 모노크롬 D] [영화같은 다이내믹 레인지][영화같은 비디오][Like709][MY PHOTO STYLE 1]에서 [MY PHOTO STYLE 10] |
| | 메뉴에 표시할 사진 스타일 항목을 설정합니다. | |
| | [나의 사진 스타일 설정] | [효과 추가] [프리셋 설정 불러오기] |
| | 나의 사진 스타일에 대한 세부적인 이미지 품질 조정 설정을 활성화합니다. | |
| | [사진 스타일 리셋] | [사진 스타일]과 [사진 스타일 설정]에서 변경한 세부 설정이 기본 설정으로 돌아옵니다. |
| [ISO감도증가스텝] | ▶[1/3 EV]/[1 EV] | ISO 감도 조정 값 사이의 간격을 변경합니다. |
| [확장 ISO] | [ON]▶[OFF] | ISO 감도를 최소 [ISO50], 최대 [ISO204800]으로 설정할 수 있습니다. |

 [이미지 품질]

| | | |
|---------------------------------------|---|---------------------------|
| [노출 오프셋 조정] | [다중 측광] | [-1EV]에서 [+1EV] (▶[±0EV]) |
| | [중앙] | [-1EV]에서 [+1EV] (▶[±0EV]) |
| | [스포츠] | [-1EV]에서 [+1EV] (▶[±0EV]) |
| | [가중치 강조표시] | [-1EV]에서 [+1EV] (▶[±0EV]) |
| 노출 수준을 [측광모드] 각 항목에 적합한 표준 노출로 조정합니다. | | |
| [색공간] | ▶[sRGB]/[AdobeRGB] | |
| | 촬영된 이미지를 PC 화면 또는 프린터와 같은 장치로 출력할 때 색 재현을 보정하는 방식을 설정합니다. | |
| [노출보정 리셋] | [ON]/▶[OFF] | |
| | 촬영 모드를 변경하거나 카메라를 끌 때 노출 값을 리셋합니다. | |

[AF] [초점/셔터]



| | | |
|--------------------------------|--|------------------------------|
| [초점/셔터 우선] | [AFS] | ▶[FOCUS]/[BALANCE]/[RELEASE] |
| | [AFC] | [FOCUS]/▶[BALANCE]/[RELEASE] |
| AF에서 초점과 셔터 릴리스의 우선 순위를 설정합니다. | | |
| [수직, 수평 초점 전환] | [ON]/▶[OFF] | |
| | 카메라를 수직으로 들었을 때와 수평으로 들었을 때의 다른 AF 영역 위치를 저장합니다. | |
| [AF/AE 잠금 유지] | [ON]/▶[OFF] | |
| | [ON]으로 설정하면 버튼에서 손을 뗀 후 다시 버튼을 누르기 전까지 고정 상태가 유지됩니다. | |
| [AF+MF] | [ON]/▶[OFF] | |
| | AF LOCK이 설정되어 있는 동안 초점 링을 돌려 초점을 수동으로 미세 조정할 수 있습니다. | |

[AF] [초점/셔터]



| | | |
|-----------------------------------|---|---------------|
| [MF 보조] | [포커스 링] | ▶[ON]/[OFF] |
| | [AF 모드/MF] | [ON]/▶[OFF] |
| | [조이스틱을 누릅니다.] | [ON]/▶[OFF] |
| | [MF 보조 표시] | [FULL]/▶[PIP] |
| | MF 보조 (확대된 화면)의 표시 방법을 설정합니다. | |
| [MF 가이드] | ▶[m]/[ft.]/[OFF] | |
| | MF에서 촬영 거리에 대한 가이드 역할을 하는 MF 가이드가 화면에 표시됩니다. 표시 단위를 미터 또는 피트로 선택할 수 있습니다. | |
| [포커스 링 잠금] | [ON]/▶[OFF] | |
| | MF로 초점을 맞추는 동안 교환식 렌즈의 포커스 링 조작을 비활성화합니다. | |
| [AF 모드 보이기/숨기기] | [얼굴/눈/몸통/동물 감지] | ▶[ON]/[OFF] |
| | [트래킹] | ▶[ON]/[OFF] |
| | [225영역] | ▶[ON]/[OFF] |
| | [영역 (수직/수평)] | ▶[ON]/[OFF] |
| | [영역 (정사각형)] | [ON]/▶[OFF] |
| | [영역 (타원)] | ▶[ON]/[OFF] |
| | [1-영역+] | ▶[ON]/[OFF] |
| | [핀포인트] | ▶[ON]/[OFF] |
| | [사용자 1] | [ON]/▶[OFF] |
| | [사용자 2] | [ON]/▶[OFF] |
| | [사용자 3] | [ON]/▶[OFF] |
| AF 모드 선택 화면에 표시할 AF 모드 항목을 설정합니다. | | |

[AF] [초점/셔터]



[AF]

| | | |
|-------------------------------------|---|----------------------|
| [핀포인트 AF 설정] | [핀포인트 AF 시간] | [LONG]▶[MID]/[SHORT] |
| | [핀포인트 AF 표시] | [FULL]▶[PIP] |
| AF 모드가 [+]일 때 표시된 확대 화면 설정을 변경합니다. | | |
| [AF 초점 확대 설정] | [확대 화면 유지] | [ON]▶[OFF] |
| | [PIP 화면] | [FULL]▶[PIP] |
| AF 포인트 범위 (→ 79)의 확대 화면 설정을 변경합니다. | | |
| [셔터 AF] | ▶[ON]/[OFF] | |
| | 셔터 버튼을 반쯤 누르면 초점이 자동으로 조절됩니다. | |
| [반셔터 릴리즈] | [ON]▶[OFF] | |
| | 셔터 버튼을 반쯤 눌러 셔터를 빠르게 누를 수 있습니다. | |
| [퀵 AF] | [ON]▶[OFF] | |
| | 카메라 흔들림이 적어지면 카메라가 자동으로 초점을 맞추어, 셔터를 누를 때 초점 조정이 더 빨라집니다. | |
| [아이 센서 AF] | [ON]▶[OFF] | |
| | 뷰파인더를 통해 볼 때 아이 센서가 작동하면 AF가 기능합니다. | |
| [루프 움직임 초점 프레임] | [ON]▶[OFF] | |
| | AF 영역 또는 MF 보조를 이동할 때 화면의 한쪽 가장자리에서 다른 쪽 가장자리까지 위치를 순환할 수 있습니다. | |
| [AFC 시작점 (225-영역)] | [ON]▶[OFF] | |
| | 초점 모드를 [AFC]로 설정한 상태에서 []를 사용할 경우, [AFC]를 시작할 영역을 지정할 수 있습니다. • 자세한 사항은 87 페이지를 참조하십시오. | |



























| | | |
|---------------------|---|------------------------|
| [Q.MENU 설정] | [레이아웃 스타일] | ▶[MODE1]/[MODE2] |
| | [전면 다이얼 지정] | [항목]▶[값] |
| | [항목 사용자 정의 (사진)] | |
| | [항목 사용자 정의 (비디오)] | |
| | <p>퀵 메뉴를 사용자 정의합니다.</p> <ul style="list-style-type: none"> 자세한 사항은 197 페이지를 참조하십시오. | |
| [터치 설정] | [터치 스크린] | ▶[ON]/[OFF] |
| | [터치 탭] | [ON]▶[OFF] |
| | [터치 AF] | ▶[AF]/[AF+AE]/[OFF] |
| | [터치 패드 AF] | [EXACT]/[OFFSET]▶[OFF] |
| | 터치 조작을 활성화합니다. | |
| [잠금장치 레버 설정] | [커서] | ▶ / |
| | [조이스틱] | ▶ / |
| | [터치 스크린] | ▶ / |
| | [다이얼] | ▶ / |
| | [DISP. 버튼] | ▶ / |
| | <p>잠금장치 레버 조작으로 비활성화할 조작을 설정합니다. (촬영 화면에만 적용)</p> | |
| [Fn 버튼 설정] | [촬영 모드내 설정] | |
| | [재생 모드내 설정] | |
| | <p>Fn 버튼에 기능을 등록합니다.</p> <ul style="list-style-type: none"> 자세한 사항은 190 페이지를 참조하십시오. | |
| [Fn 레버 설정] | [Fn 레버 기능] | |
| | [모드2 설정] | |
| | <p>Fn 레버에 기능을 등록합니다.</p> <ul style="list-style-type: none"> 자세한 사항은 193 페이지를 참조하십시오. | |

☀ [작동]









| | |
|-------------------|---|
| [WB/ISO/Expo. 버튼] | [WHILE PRESSING]/[AFTER PRESSING1]/▶[AFTER PRESSING2] |
| [ISO 표시 설정] | <p>[WB](화이트 밸런스), [ISO](ISO 감도) 또는 [](노출 보정)을 누를 때 수행될 조작을 설정합니다.</p> <p>[전/후 다이얼] ▶[ISO / ISO]/[/ ISO]/[OFF / ISO]/[ISO /]/[ISO / OFF]</p> <p>[]을 지정하여 ISO 감도 설정 화면에서 [ISO 자동 상한 설정]을 변경할 수 있습니다.</p> |
| [노출 보정 표시 설정] | <p>[커서 버튼 (상/하)] []/▶[OFF]</p> <p>[]를 지정하여 노출 보정 화면에서 노출 브래킷을 설정할 수 있습니다.</p> <p>[전/후 다이얼] ▶[/]/[/]/[OFF /]/[/]/[/ OFF]</p> <p>[]를 지정하여 노출 보정 화면에서 플래시 출력을 조정할 수 있습니다.</p> |
| [다이얼 설정] | <p>[다이얼 지정 (F/SS)] ▶[SET1]/[SET2]/[SET3]/[SET4]/[SET5]</p> <p>[P]/[A]/[S] [M] 모드에서 다이얼에 지정할 조작을 설정합니다.</p> <p>[회전 (F/SS)] ▶[]/[]/[]/[]</p> <p>조리개 값과 셔터 속도를 조정하는 다이얼의 회전 방향을 변경합니다.</p> |

 [작동]



| | | |
|------------------------------|--|--|
| [다이얼 설정] (계속) | [컨트롤 다이얼 지정] | ▶[] ([헤드폰 볼륨])/ []/[] ([노출 / 구경 값])/ [] ([노출보정])/ [ISO] ([ISO감도])/ [] ([초점 프레임 크기]) |
| | 촬영 화면에서  에 지정할 기능을 설정합니다. | |
| | [노출보정] | []/[]▶[OFF] |
| | 노출 보정을  또는  로 지정합니다. ([M] 모드 제외) | |
| | [다이얼작동스위치설정] | [] [] |
| | Fn 버튼 [다이얼 작동 스위치]에서  또는  에 임시로 지정할 항목을 설정합니다. (→ 195) | |
| [회전 (메뉴 조작)] | ▶[ ]/[ ]/ [ ]/[ ] | |
| 메뉴를 조작할 때 다이얼의 회전 방향을 변경합니다. | | |
| [조이스틱 설정] | ▶[D.FOCUS Movement]/[Fn]/[MENU]/[OFF] | |
| 촬영 화면에서 조이스틱 동작을 설정합니다. | | |
| [점등 버튼] | [ON1]▶[ON2]/[OFF] 점등 버튼의 점등 시점을 설정합니다. 다음 점등 버튼이 켜집니다: - [] 버튼/[Q] 버튼/[] 버튼/[] 버튼/[DISP.] 버튼 | |
| [비디오 버튼(리모트)] | ▶[ON]/[OFF] 셔터 리모콘(옵션)의 비디오 버튼을 비활성화합니다. | |

 [모니터 / 디스플레이]

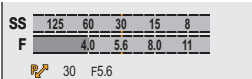

| | | |
|-------------------|--|-----------------------------------|
| [오토 리뷰] | [지속 시간 (사진)] | [HOLD]/[5SEC]에서 [1SEC]/ ▶[OFF] |
| | [지속 시간 (6K/4K 포 토)] | ▶[HOLD]/[OFF] |
| | [지속 시간 (포스트 포 커스)] | ▶[HOLD]/[OFF] |
| | [재생 조작 우선] | [ON]/▶[OFF] |
| 촬영 직후 이미지를 표시합니다. | | |
| [콘스탄트 보기] | [ON]/▶[OFF] | |
| | [SET] | [MF 보조 중 미리보기] |
| | [M] 모드일 때 촬영 화면에서 조리개 및 셔터 속도의 효과를 항상 확인할 수 있습니다. [MF 보조 중 미리보기]를 [ON]으로 설정하면 MF 보조 화면 에서도 미리 보기가 작동합니다. | |
| [레벨 게이지] | ▶[ON]/[OFF] | |
| | 카메라 기울기를 보정할 때 유용한 레벨 게이지를 표시합니 다. | |
| [히스토그램] | [ON]/▶[OFF] | |
| | 히스토그램을 표시합니다. | |
| [사진 그리드 라인] | []/[]/[]/▶[OFF] | |
| | 촬영 화면에 표시할 격자 선 패턴을 설정합니다. | |
| [프레이밍 외곽선] | [ON]/▶[OFF] | |
| | 라이브 뷰의 외곽선을 표시합니다. | |
| [센터 마커] | [ON]/▶[OFF] | |
| | 촬영 화면의 중앙이 [+]로 표시됩니다. | |
| [AF 영역 표시] | ▶[ON]/[OFF] | |
| | [], [], [], [] 및 [C1]에서 [C3]의 AF 영역을 표시합니다. | |

 [모니터 / 디스플레이]

| | |
|------------------|--|
| [라이브 뷰 부스트] | [MODE1]/[MODE2]▶[OFF] |
| | [SET] [P/A/S/M]▶[M] 화면이 밝게 표시되어 빛이 적은 환경에서도 피사체와 구도를 쉽게 확인할 수 있습니다. |
| [흑백 라이브 뷰] | [ON]▶[OFF] 촬영 화면을 흑백으로 표시할 수 있습니다. |
| [야간 모드] | [모니터] [ON]▶[OFF] |
| | [LVF] [ON]▶[OFF] 모니터와 뷰파인더를 적색으로 표시합니다. 이것은 어두운 환경에서 주변을 잘 보이지 않게 만들 수 있는 화면의 밝기를 줄입니다. |
| [LVF/모니터 표시 설정] | [LVF 표시 설정] []▶[] |
| | [모니터 표시 설정] []▶[] 라이브 뷰를 전체 화면으로 표시할지, 정보를 표시할지 여부를 선택할 수 있습니다. |
| [노출계] | [ON]▶[OFF] 노출계를 표시합니다.  |
| [초점거리] | ▶[ON]/[OFF] 줌을 조정할 때 촬영 화면에 초점 거리를 표시합니다. |
| [사진/비디오 미리보기] | ▶[]/[] 라이브 뷰 시야각을 전환합니다. |
| [사진/비디오 잔여] | ▶[]/[]/[]/[] 촬영 가능한 사진 매수와 촬영 가능 시간 표시가 전환됩니다. |
| [모니터 레이아웃 보이기/숨] | [컨트롤 패널] ▶[ON]/[OFF] |
| | [블랙 스크린] ▶[ON]/[OFF] [DISP.] 버튼을 사용하여 표시 사이를 전환할 때 컨트롤 패널과 블랙 스크린을 표시합니다. (→ 58) |

 **[모니터 / 디스플레이]**

| | | |
|---------------------|---|-------------------------------|
| [하이라이트 점멸] | [ON]▶[OFF] | |
| | 오토 리뷰 또는 재생 중에 과노출된 영역이 흑백으로 깜박입니다. | |
| [제브라 패턴] | [ZEBRA1]/[ZEBRA2]▶[OFF] | |
| | [SET] | [제브라 1]/[제브라 2] |
| | 과노출이 발생할 수 있는 영역을 제브라 패턴으로 나타냅니다. | |
| [HLG 보기 지원] | [모니터] | [MODE1]▶[MODE2]/[OFF] |
| | [HDMI] | ▶[AUTO]/[MODE1]/[MODE2]/[OFF] |
| | [HLG 사진]과 HLG 비디오를 촬영하거나 재생할 때 변환된 색영역과 밝기의 이미지를 카메라 모니터/뷰파인더에 표시하거나, HDMI를 통해 출력합니다. | |
| [오버레이 표시] | [ON]▶[OFF] | |
| | [SET] | [투명도][이미지 선택][전원 차단 시 리셋] |
| | 촬영한 사진을 겹쳐서 촬영 화면에 표시합니다. | |
| [I.S. 상태 범위] | [ON]▶[OFF] | |
| | 카메라 흔들림을 확인할 수 있도록 촬영 화면에 기준점을 표시합니다. | |

 **[렌즈 / 기타]**

| | | |
|-------------------|--|-------------------------------|
| [렌즈 위치 기억] | [ON]▶[OFF] | |
| | 카메라가 꺼질 때 초점 위치를 저장합니다. | |
| [포커스 링 제어] | ▶[NON-LINEAR]/[LINEAR] | |
| | [SET] | [90°]에서 [360°] (▶[150°])/[최대] |
| | 포커스 링을 사용하여 초점을 맞출 때의 이동 정도를 설정합니다. (지원되는 렌즈 사용 시) | |



[설정] 메뉴

▶: 기본 설정

[카드/파일]



| | | |
|---------------|--|------------------|
| [카드 포맷] | [카드 슬롯 1(XQD)]/[카드 슬롯 2(SD)] | |
| | 카드를 포맷합니다 (초기화). • 자세한 사항은 43 페이지를 참조하십시오. | |
| [더블 카드 슬롯 기능] | [촬영 방법] | ▶[1][2][3] |
| | 이 기능은 카드 슬롯 1과 2에 기록하는 방식을 설정합니다. • 자세한 사항은 73 페이지를 참조하십시오. | |
| [폴더 / 파일 설정] | [폴더 선택]/[새폴더 생성]/[파일 이름 설정] | |
| | 이미지를 저장할 폴더와 파일 이름을 설정합니다. • 자세한 사항은 74 페이지를 참조하십시오. | |
| [파일 번호 리셋] | [카드 슬롯 1(XQD)]/[카드 슬롯 2(SD)] | |
| | 다음 촬영의 파일 번호를 0001로 리셋합니다. | |
| [저작권 정보] | [사진작가] | [ON]▶[OFF]/[SET] |
| | [저작권자] | [ON]▶[OFF]/[SET] |
| | [저작권 정보 표시] | |
| | 이미지 Exif 데이터에 사진작가와 저작권자의 이름을 기록합니다. | |

 [모니터 / 디스플레이]



| | | |
|---|--|---|
| [전기 절약 모드] | [절전 모드] | [10MIN.]/▶[5MIN.]/[2MIN.]/[1MIN.]/[OFF] |
| | [절전 모드 (Wi-Fi)] | ▶[ON]/[OFF] |
| | [자동 LVF/모니터 끄기] | ▶[5MIN.]/[2MIN.]/[1MIN.]/[OFF] |
| | [절전 LVF 촬영] | [슬립 모드 시간] |
| | | [활성화 방법] |
| <p>설정된 시간 동안 아무런 조작도 하지 않으면 자동으로 카메라가 슬립(절전) 상태로 전환되거나 뷰파인더/모니터가 꺼지는 기능입니다.</p> <ul style="list-style-type: none"> 자세한 사항은 39 페이지를 참조하십시오. | | |
| [모니터 프레임 비율] | [30fps]/▶[60fps] | |
| | 이 기능은 모니터 프레임 비율을 설정합니다. | |
| [LVF 프레임 속도] | ▶[60fps]/[120fps] | |
| | 이 기능은 뷰파인더 프레임 비율을 설정합니다. | |
| [모니터 설정]/ [뷰파인더] | [밝기]/[콘트라스트]/[채도]/[빨강 색조]/[파랑 색조] | |
| | 모니터/뷰파인더의 밝기, 색상, 빨강 또는 파랑 색조를 조정합니다. | |
| [모니터 백라이트]/ [LVF 밝기] | ▶[AUTO]/[-3]에서 [+3] | |
| | 모니터/뷰파인더 휘도를 조정합니다. | |
| [배터리 잔량] | ▶[]/[%] | |
| | 배터리 잔량 표시를 막대 또는 퍼센트(%)로 전환합니다. | |

 [모니터 / 디스플레이]

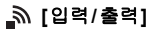
| | | |
|---|---|--|
| [상태-LCD] | [백라이트] | ▶[H]/[L]/[OFF] |
| | 상태 LCD 백라이트를 켜는 방식을 설정합니다. | |
| | [전원 차단 중의 표시] | ▶[ON]/[OFF] |
| [ON]으로 설정하면 카메라가 꺼져 있을 때도 상태 LCD에 다음 정보가 표시됩니다: | | |
| [아이 센서] | [감도] | ▶[HIGH]/[LOW] |
| | 아이 센서의 감도를 설정합니다. | |
| | [LVF/모니터 스위치] | ▶[LVF/MON AUTO] (자동 뷰파인더/모니터 전환) [LVF] (뷰파인더)/ [MON] (모니터) |
| | 뷰파인더와 모니터 사이를 전환하는 방식을 설정합니다. | |
| [레벨 게이지 조정] | [조절] | |
| | 카메라를 수평 위치로 잡고  또는  를 누르십시오. 레벨 게이지가 조정됩니다. | |
| | [레벨 게이지 값 초기화] | |
| 디폴트 레벨 게이지 설정으로 돌아갑니다. | | |

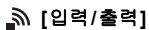

| | | |
|--|-------------------------------|-----------------------------------|
| [전자음] | [비프음 볼륨] | [] (높음)▶[] (낮음)[] (꺼짐) |
| | [AF 맞춤음 볼륨] | [] (높음)▶[] (낮음)[] (꺼짐) |
| | [AF 맞춤음 톤] | ▶[] (패턴 1)[] (패턴 2)/ [] (패턴 3) |
| | [전자 셔터 볼륨] | [] (높음)▶[] (낮음)[] (꺼짐) |
| | [전자 셔터 톤] | ▶[] (패턴 1)[] (패턴 2)/ [] (패턴 3) |
| 조작음, AF 맞춤음 및 전자식 셔터음을 설정합니다. | | |
| [헤드폰 볼륨] | [0]에서 [LEVEL 15] (▶[LEVEL 3]) | 헤드폰이 연결되어 있을 때 볼륨을 조정합니다. |
| [Wi-Fi] | [Wi-Fi 기능] (→ 237) | |
| | [Wi-Fi 설정] | |
| [Bluetooth] | [Bluetooth] (→ 241) | |
| | [이미지 전송(스마트폰)] | |
| | [원격 켜기] (→ 256) | |
| | [절전모드에서 복귀 중] (→ 251) | |
| | [자동 전송] (→ 253) | |
| | [위치 로그] (→ 255) | |
| | [자동 시간 설정] (→ 257) | |
| | [Wi-Fi 네트워크 설정] | |
| [Wi-Fi 네트워크 설정]: Wi-Fi 액세스 포인트를 등록합니다. 카메라를 Wi-Fi 네트워크에 연결하는 데 사용되는 무선 액세스 포인트가 자동으로 등록됩니다. | | |



| | | |
|--|--|---|
| [USB] | [USB 모드] | ▶[][접속 시 선택]/ [][PC(Storage)]/ [][PC(Tether)]/ [][PictBridge(PTP)] |
| | USB 연결 케이블이 연결되어 있을 때 사용할 통신 방식을 설정합니다. | |
| | [USB 전원 공급] | ▶[ON]/[OFF] |
| | USB 연결 케이블로 전원을 공급합니다. (→ 35) | |
| [배터리 정보] | 배터리 잔량과 성능 저하 정도를 표시합니다. | |
| [배터리 사용 우선순위] | [BODY]▶[BG] 배터리가 카메라와 배터리 그룹에 모두 설치되어 있을 때 먼저 사용할 배터리를 선택합니다. | |
| [TV 연결] | [HDMI 모드 (재생)] | ▶[AUTO]/[4K/60p]/[4K/30p]/[1080p]/ [1080i]/[720p]/[480p] |
| | HDMI 연결 시 출력 해상도를 설정합니다. | |
| | [HLG 보기 지원 (HDMI)] | ▶[AUTO]/[MODE1]/[MODE2]/[OFF] |
| | [HLG 사진] 및 HLG 비디오의 촬영 또는 재생 시 표시할 색영역과 밝기를 변환합니다. | |
| | [VIERA Link (CEC)] | [ON]▶[OFF] |
| | 카메라가 HDMI 케이블로 VIERA Link 호환 장치에 연결되어 있을 때 장치 리모콘을 사용하여 카메라를 조작할 수 있습니다. | |
| | [배경색 (재생)] | []▶[] |
| TV나 유사한 표시 장치에 출력되는 이미지의 상하 또는 좌우에 표시되는 띠의 색을 설정합니다. | | |

⚙️ [설정]





| | |
|-----------------|---|
| [사용자 모드로 저장] | [C1]/[C2]/[C3-1]에서 [C3-10] 카메라의 현재 설정 정보를 등록할 수 있습니다. • 자세한 사항은 199 페이지를 참조하십시오. |
| [사용자 모드로 불러오기] | [C1]/[C2]/[C3-1]에서 [C3-10] 등록된 사용자 모드 설정을 선택한 촬영 모드로 불러와 현재 설정을 덮어쓰기합니다. • 자세한 사항은 200 페이지를 참조하십시오. |
| [사용자 모드 설정] | [사용자 모드 수의 제한] |
| | [제목 편집] |
| | [사용자 다시 불러오는 방법] |
| | [세부 정보 불러오기 선택] |
| | 사용자 모드를 사용이 편리하게 설정하십시오. |
| [카메라 설정을 저장/복원] | [카드 슬롯 1(XQD)] [저장][로드][삭제] |
| | [카드 슬롯 2(SD)] [저장][로드][삭제] |
| | 카메라의 설정 정보를 카드에 저장합니다. 저장된 설정 정보를 카메라에 로드하여 여러 대의 카메라에 동일한 설정을 설정할 수 있습니다. • 자세한 사항은 203 페이지를 참조하십시오. |
| [리셋] | 카메라가 기본 설정으로 돌아갑니다. • 자세한 사항은 64 페이지를 참조하십시오. |

🔧 [기타]



| | |
|-----------|--|
| [시계 설정] | 날짜와 시간을 설정합니다. • 자세한 사항은 47 페이지를 참조하십시오. |
| [시간대] | 시간대를 설정합니다. |
| [픽셀 리프레시] | 이미지 센서와 이미지 처리를 최적화합니다. |
| [센서 클리닝] | 이미지 센서의 앞 부분에 붙어 있는 미세한 파편이나 먼지를 날려 보내는 먼지 제거 기능이 수행됩니다. |

 [기타]

| | |
|------------|---|
| [언어] | 화면에 표시되는 언어를 설정합니다. |
| [버전 디스플레이] | <p data-bbox="360 241 972 273">[펌웨어 업데이트]/[소프트웨어 정보]</p> <p data-bbox="360 281 972 372">카메라와 렌즈의 펌웨어 버전을 확인할 수 있습니다. 그밖에도, 펌웨어를 업데이트하고 카메라 소프트웨어에 대한 정보를 표시할 수 있습니다.</p> <p data-bbox="360 380 972 412">[펌웨어 업데이트]: 펌웨어를 업데이트합니다.</p> <ol data-bbox="360 419 972 642" style="list-style-type: none"> <li data-bbox="360 419 972 444">1 14 페이지의 사이트에서 펌웨어를 다운로드하십시오. <li data-bbox="360 451 972 543">2 펌웨어를 카드의 루트 디렉터리(PC에서 카드에 액세스할 때 나타나는 첫 번째 폴더)에 저장한 후 카드를 카메라에 넣으십시오. <li data-bbox="360 550 972 642">3 [버전 디스플레이]에서 [펌웨어 업데이트]를 선택하고,  또는  를 누른 후 [예]를 선택하여 펌웨어를 업데이트하십시오. <p data-bbox="360 649 972 703">[소프트웨어 정보]: 카메라 소프트웨어에 대한 정보를 표시합니다.</p> |
| [온라인 설명서] | <p data-bbox="360 717 972 749">[URL 표시]/[QR 코드 표시]</p> <p data-bbox="360 757 972 816">"기능 사용 설명서"(PDF 형식)를 다운로드하기 위한 URL 또는 QR 코드를 표시합니다.</p> <ul data-bbox="360 824 972 850" style="list-style-type: none"> <li data-bbox="360 824 972 850">• 자세한 사항은 4 페이지를 참조하십시오. |

**[재생] 메뉴**

▶: 기본 설정

[재생 모드]

| | |
|-------------------------|---|
| [회전 표시] | ▶[ON]/[OFF] 카메라를 수직으로 들고 촬영한 사진은 자동으로 세로로 표시됩니다. |
| [사진 정렬] | [FILE NAME]▶[DATE/TIME] 재생 중 카메라가 표시하는 이미지 순서를 설정합니다. |
| [AF 포인트로부터 확대] | [ON]▶[OFF] 이미지를 확대할 때 AF 초점 위치를 확대합니다. |
| [HLG 보기 지원(모니터)] | [MODE1]▶[MODE2]/[OFF] [HLG 사진] 및 HLG 비디오의 촬영 또는 재생 시 표시할 색역역과 밝기를 변환합니다. |

[프로세스 이미지]

| | |
|--------------------------|---|
| [RAW 처리] | 카메라에서 RAW 형식으로 촬영한 사진을 처리하여 JPEG 형식으로 저장합니다. 그밖에도, [HLG 사진]를 사용하여 촬영한 RAW 이미지를 HLG 형식으로 저장할 수 있습니다. • 자세한 사항은 186 페이지를 참조하십시오. |
| [6K/4K 포토 일괄 저장] | 6K/4K 연사 파일에서 5 초동안의 사진을 한번에 저장할 수 있습니다. • 자세한 사항은 111 페이지를 참조하십시오. |
| [6K/4K 포토 노이즈 감소] | ▶[AUTO]/[OFF] 사진을 저장할 때 높은 ISO 감도로 인해 발생한 노이즈를 줄입니다. • 자세한 사항은 111 페이지를 참조하십시오. |
| [인터벌 비디오] | [인터벌 촬영]으로 촬영한 그룹 이미지에서 비디오를 생성합니다. • 자세한 사항은 118 페이지를 참조하십시오. |

 [프로세스 이미지]

| | |
|-------------|--|
| [스톱 모션 비디오] | <p>[스톱 모션 애니메이션]으로 촬영한 그룹 이미지에서 비디오를 생성합니다.</p> <ul style="list-style-type: none"> • 자세한 사항은 118 페이지를 참조하십시오. |
|-------------|--|

 [정보의 추가/삭제]

| | |
|---------|---|
| [보호 설정] | <p>[1매][복수][취소]</p> <p>이미지가 실수로 삭제되는 것을 방지하기 위해 이미지에 보호 설정을 할 수 있습니다.</p> |
| [등급] | <p>[1매][복수][취소]</p> <p>이미지에 다섯 가지의 등급 레벨을 설정하면 다음을 수행할 수 있습니다:</p> <ul style="list-style-type: none"> • 등급을 설정한 이미지를 제외한 모든 이미지 삭제. • Windows 10, Windows 8.1 및 Windows 8과 같은 운영 체제의 파일 세부설정 표시에서 등급 레벨 확인. (JPEG 이미지만) |

 [이미지 편집]

| | |
|----------|---|
| [화상줄임] | <p>[1매][복수]</p> <p>JPEG 이미지의 사진 크기를 줄여 다른 이미지로 저장하면 웹 페이지에 사용하거나 이메일 첨부 파일로 전송하기 쉽습니다.</p> |
| [회전] | <p>사진을 90°씩 자동으로 회전시킵니다.</p> |
| [동영상 분할] | <p>촬영된 비디오 또는 6K/4K 연사 파일을 두 개로 분할합니다.</p> <ul style="list-style-type: none"> • 자세한 사항은 189 페이지를 참조하십시오. |
| [복사] | <p>[방향 복사] ▶ [1→2]/[2→1]</p> <p>[복사 선택][폴더에 모두 복사][카드에 모두 복사]</p> <p>하나의 카드에 저장된 이미지를 다른 카드로 복사할 수 있습니다.</p> |



 [기타]

| | |
|---------|---|
| [삭제 확인] | <p>["에"가 먼저]▶["아니오"가 먼저]</p> <p>이미지 삭제에 대한 확인 화면이 표시될 때 [예] 또는 [아니오] 중 먼저 하이라이트될 옵션을 설정합니다.</p> |
|---------|---|







문자 입력하기

문자 입력 화면이 표시되면 아래 단계를 따르십시오.

1 문자를 입력하십시오.

- 입력할 문자가 표시될 때까지 ▲▼◀▶를 눌러 문자를 선택한 후  또는 를 누르십시오. (이 조작을 반복)



- 같은 문자를 반복해서 입력하려면  또는 를 오른쪽으로 돌려 입력 위치 커서를 이동하십시오.
- 항목을 선택한 후  또는 를 눌러 다음 조작을 수행할 수 있습니다:
 - []: 문자 유형을 [A](대문자), [a](소문자), [1](숫자) 및 [&](특수 문자)로 변경합니다.
 - []: 공란을 입력합니다.
 - [삭제]: 문자를 삭제합니다.
 - [<]: 입력 위치 커서를 왼쪽으로 옮깁니다.
 - [>]: 입력 위치 커서를 오른쪽으로 옮깁니다.



2 입력을 완료하십시오.

- [적용]을 선택한 후  또는 를 누르십시오.

15. Wi-Fi/Bluetooth

Wi-Fi/Bluetooth 기능

카메라 Wi-Fi®/Bluetooth® 기능을 사용하여 스마트폰에서 카메라를 원격으로 조작하고, 카메라를 조작하여 이미지를 스마트폰으로 전송할 수 있습니다.

| | |
|---|---|
|  | 원격 촬영 및 이미지 전송을 위해 "LUMIX Sync" 스마트폰 앱을 사용할 수 있습니다. (→ 239) |
|  | 카메라를 조작하여 이미지를 스마트폰이나 PC와 같은 다른 장치로 전송할 수 있습니다. (→ 258) |

본 설명서에서는 스마트폰과 태블릿을 모두 **스마트폰**으로 표기합니다.

본 장에서는 스마트폰으로 조작하고 PC로 전송하는 방법에 대한 개요를 설명합니다. 다른 장치로 전송 및 Wi-Fi 연결에 관한 자세한 사항은 "기능 사용 설명서"(PDF 형식)을 참조하십시오.

❖ 무선 아이콘 표시

Wi-Fi/Bluetooth 기능을 사용하는 동안 상태 LCD에 무선 아이콘이 켜지거나 깜박입니다.



| | |
|-----|-------------------------------------|
| 켜짐 | Wi-Fi/Bluetooth 기능이 켜져 있거나 연결 중입니다. |
| 깜박임 | 카메라에서 이미지 데이터를 전송 중입니다. |



- 이미지 전송 중에 카드나 배터리를 빼거나 수신이 안되는 장소로 이동하지 마십시오.
- 카메라는 공공 무선 LAN 연결에 접속하여 사용할 수 없습니다.
- 정보 보안 유지를 위해서는 암호 설정을 하는 것이 좋습니다.
- 이미지를 전송할 때 완전히 충전된 배터리를 사용할 것을 권장합니다.
- 배터리 잔량이 부족하면 다른 장치에 연결하거나 다른 장치와 통신을 유지하는 것이 불가능할 수 있습니다.
([통신 오류]와 같은 메시지가 표시됩니다.)
- 무선 전파 상태에 따라 이미지가 완전히 전송되지 않을 수 있습니다.
이미지 전송 중에 연결이 끊기면 이미지에 누락된 부분이 있는 상태로 전송될 수 있습니다.

스마트폰에 연결하기

스마트폰 앱 “Panasonic LUMIX Sync”(이하: “LUMIX Sync”)가 설치되어 있는 스마트폰에 연결하십시오.

원격 촬영과 이미지 전송에 “LUMIX Sync”를 사용하십시오.

스마트폰에 연결하기

| | | |
|---|--|---|
| 1 | 스마트폰에 “LUMIX Sync”를 설치하십시오. (→ 240) 네트워크에 연결하여 “LUMIX Sync”  를 설치하십시오. | |
| 2 | 스마트폰에 연결하십시오. 스마트폰에 따라 해당 연결 방법을 사용하여 카메라와 스마트폰을 연결하십시오. Bluetooth Low Energy 를 지원하는 스마트폰 사용 • Bluetooth 연결 (→ 241) 간단한 연결 설정 절차를 사용하여 연결하십시오(페어링). | Bluetooth Low Energy 를 지원하지 않는 스마트폰 사용 • Wi-Fi 연결 (→ 244) Wi-Fi로 연결하십시오. QR 코드를 사용하여 쉽게 연결할 수도 있습니다. |
| 3 | 스마트폰을 사용하여 카메라를 조작하십시오. (→ 247) “LUMIX Sync”를 사용하여 다음 조작을 수행할 수 있습니다: • [원격 촬영] (→ 248) • [셔터 리모콘] (→ 250) • 촬영한 이미지 전송하기 (→ 252) • 촬영한 이미지 자동으로 전송하기 (→ 253) • 위치 정보 기록하기 (→ 255) • 카메라 전원 조작 (→ 256) • 자동으로 시간 설정하기 (→ 257) • 설정 정보 저장하기 (→ 257) | |



“LUMIX Sync” 설치하기

“LUMIX Sync”는 Panasonic에서 제공하는 스마트폰용 어플입니다.



지원되는 OS

Android™: Android 5 이상

iOS: iOS 11 이상

- 1 스마트폰을 네트워크에 연결하십시오.
- 2 (Android) “Google Play™ Store”를 선택하십시오.
(iOS) “App Store”를 선택하십시오.
- 3 검색 박스에 “Panasonic LUMIX Sync” 또는 “LUMIX”를 입력하십시오.
- 4 “Panasonic LUMIX Sync” 를 선택하여 설치하십시오.



- 최신 버전을 사용하십시오.
- 지원되는 OS는 2019년 1월 기준이며 변경될 수 있습니다.
- 본 설명서에 제공되는 일부 화면 및 정보는 지원되는 OS 및 “LUMIX Sync” 버전에 따라 사용자 장치와 다를 수 있습니다.
- 조작 방법에 관한 보다 자세한 사항은 “LUMIX Sync” 메뉴의 [도움말]를 참조하십시오.
- 사용자의 스마트폰에 따라 앱이 제대로 작동하지 않을 수 있습니다.
“LUMIX Sync”에 관한 정보는 아래의 지원 사이트를 참조하십시오.
<https://panasonic.jp/support/global/cs/dsc/>
(영어만 지원)
- 사용자의 데이터 요금제에 따라, 4G(LTE) 또는 3G와 같은 모바일 네트워크를 통해 앱을 다운로드하거나 사진과 비디오를 전송하면 높은 데이터 요금이 발생할 수 있습니다.



스마트폰에 연결하기(Bluetooth 연결)

간단한 연결 설정 절차(페어링)에 따라 Bluetooth Low Energy를 지원하는 스마트폰에 연결하십시오.

페어링이 설정되면 Wi-Fi를 통해서도 카메라가 스마트폰에 자동으로 연결됩니다.

- 처음 연결 시 페어링 설정이 필요합니다.
두 번째 및 그 이후의 연결에 관한 사항은 243 페이지를 참조하십시오.

지원되는 스마트폰

Android™: Android 5 이상, Bluetooth 4.0 이상 지원
(Bluetooth Low Energy를 지원하지 않는 경우 제외)

iOS: iOS 11 이상

1 스마트폰에서 “LUMIX Sync”를 시작하십시오.

- 장치(카메라) 등록에 대한 메시지가 표시됩니다. [다음]을 선택하십시오.
- 메시지를 담은 경우에는 [?]를 선택한 후 [카메라 등록(페어링)]를 사용하여 카메라를 등록하십시오.
- 스마트폰의 Bluetooth 기능이 꺼지면 메시지가 표시됩니다.
(Android 장치) Bluetooth 기능을 켜십시오.
(iOS 장치) 메시지에 따라 스마트폰의 설정 화면에서 Bluetooth 기능을 켜 후 “LUMIX Sync”를 표시합니다.

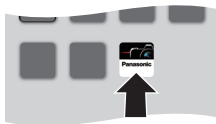

2 표시된 안내 내용을 확인하고 카메라 등록 화면이 표시될 때까지 [다음]을 선택하십시오.

스마트폰 안내에 따라 카메라를 조작하십시오.

3 카메라를 Bluetooth 페어링 대기 상태로 설정하십시오.

- **MENU/SET** → [**🔧**] → [**📶**] → [**Bluetooth**] → [**Bluetooth**] → [**SET**] → [**페어링**]
- 카메라가 연결 대기 상태가 되고 장치 이름 (A)이 표시됩니다.

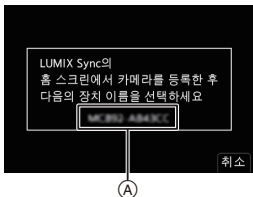

4 스마트폰에서 카메라 장치 이름을 선택하십시오.

- (iOS 장치) 대상 변경 확인 메시지가 표시되면 [**연결**]을 선택하십시오.

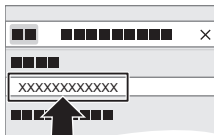

5 장치 등록이 완료되었다는 메시지가 표시되면 [OK]를 선택하십시오.

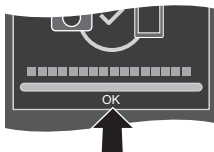

- 카메라와 스마트폰이 Bluetooth로 연결됩니다.



- 페어링된 스마트폰이 연결된 장치로 등록됩니다.
- Bluetooth가 연결된 동안 촬영 화면에 [**📶**]가 표시됩니다. Bluetooth 기능은 활성화되어 있지만 스마트폰과 연결되지 않은 경우에는 [**📶**]가 반투명어로 표시됩니다.
- 최대 16대의 스마트폰을 등록할 수 있습니다. 16대를 초과하여 스마트폰을 등록하게 되면 가장 오래된 등록 정보부터 삭제됩니다.
- (iOS 장치) Bluetooth 연결 중에 Wi-Fi에 연결할 수 없으면, 표시되는 메시지에 따라 카메라에 연결을 허용하십시오. 그래도 연결할 수 없으면 스마트폰의 Wi-Fi 설정 화면에서 카메라의 SSID를 선택하여 연결하십시오. SSID가 표시되지 않으면 카메라를 껐다가 켜서 Bluetooth 연결 설정을 다시 수행하십시오.

❖ Bluetooth 연결 종료하기





Bluetooth 연결을 종료하려면 카메라의 Bluetooth 기능을 끄십시오.

 ⇒ [] ⇒ [] ⇒ [Bluetooth] ⇒ [Bluetooth] ⇒ [OFF] 선택

 • 연결을 종료하더라도 페어링 정보는 삭제되지 않습니다.

❖ 페어링된 스마트폰에 연결하기

다음 절차에 따라 페어링된 스마트폰을 연결하십시오.

- ① 카메라의 Bluetooth 기능을 활성화하십시오.
 -  ⇒ [] ⇒ [] ⇒ [Bluetooth] ⇒ [Bluetooth] ⇒ [ON]
 - ② 스마트폰에서 “LUMIX Sync”를 시작하십시오.
 - 스마트폰이 카메라를 검색하고 있다는 메시지가 표시되면 메시지를 받으십시오.
 - ③ []를 선택하십시오.
 - ④ [블루투스 설정]을 선택하십시오.
-
- ⑤ Bluetooth를 켜십시오.
 - ⑥ [등록된 카메라] 항목에서 카메라의 장치 이름을 선택하십시오.

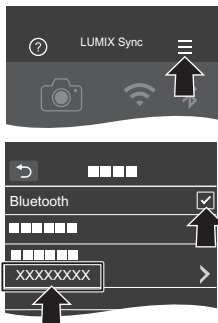



- 한 대 이상의 스마트폰과 페어링을 설정했다라도 한 번에 한 대의 스마트폰만 연결할 수 있습니다.
- 페어링이 오래 걸릴 경우에는 스마트폰과 카메라에서 페어링 설정을 취소하고 다시 연결하면 카메라가 제대로 검색될 수 있습니다.

스마트폰에 연결하기 ([Wi-Fi 연결])

Wi-Fi를 사용하여 카메라와 Bluetooth Low Energy를 지원하지 않는 스마트폰을 연결하십시오.

기본 설정에 의해 암호를 입력하지 않고 스마트폰에 쉽게 연결할 수 있습니다.

연결 보안을 위해 암호 인증을 사용할 수도 있습니다.

- 같은 단계에 따라 Wi-Fi를 통해 Bluetooth Low Energy를 지원하는 스마트폰에도 연결할 수 있습니다.

1 카메라를 Wi-Fi 연결 대기 상태로 설정하십시오.

- **MENU/SET** ⇒ [**🔧**] ⇒ [**📶**] ⇒ [Wi-Fi] ⇒ [Wi-Fi 기능] ⇒ [새 연결] ⇒ [원격 촬영 & 시청]
- 카메라의 SSID(A)가 화면에 표시됩니다.
- [Wi-Fi]를 지정한 Fn 버튼을 눌러 같은 작업을 수행할 수도 있습니다.
Fn 버튼에 관한 사항은 190 페이지를 참조하십시오.



2 스마트폰의 설정 메뉴에서 **Wi-Fi** 기능을 켜십시오.

3 카메라에 표시된 **SSID**를 선택하십시오.

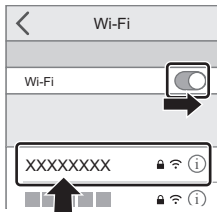

4 스마트폰에서 “**LUMIX Sync**”를 시작하십시오.

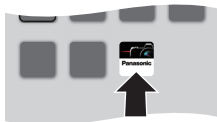

5 (처음 연결 시)
카메라에 표시된 장치 이름을 확인한 후 [예]를 선택하십시오.

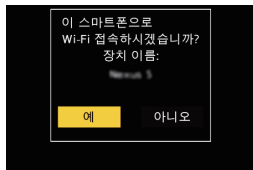

- 📌
 • 연결하려는 장치가 아닌 다른 장치가 표시되었을 때 [예]를 선택하면 카메라가 해당 장치에 자동으로 연결됩니다.
 근처에 다른 Wi-Fi 연결이 있는 경우에는 암호 수동 입력 또는 QR 코드를 사용하여 암호 인증을 통해 연결할 것을 권장합니다. (→ 245)

❖ 연결에 암호 인증 사용하기

① 카메라에서 [Wi-Fi 암호]를 [ON]으로 설정하십시오.

- **MENU/SET** → [🔧] → [📶] → [Wi-Fi] → [Wi-Fi 설정] → [Wi-Fi 암호] → [ON]

② [원격 촬영 & 시청]를 선택하십시오.

- **MENU/SET** → [🔧] → [📶] → [Wi-Fi] → [Wi-Fi 기능] → [새 연결] → [원격 촬영 & 시청]

- 3 스마트폰의 설정 메뉴에서 Wi-Fi 기능을 켜십시오.

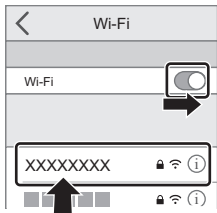

- 4 Wi-Fi 설정 화면에서 카메라에 표시된 SSID(A)를 선택하십시오.
- 5 (처음 연결 시)
카메라에 표시된 암호(A)를 입력하십시오.
- 6 스마트폰에서 “LUMIX Sync”를 시작하십시오.

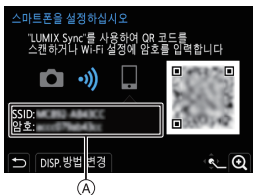

Wi-Fi 연결 종료하기

카메라와 스마트폰 사이의 Wi-Fi 연결을 종료하려면 아래의 단계를 따르십시오:

- 1 카메라를 촬영 모드로 설정하십시오.

- 셔터 버튼을 반쯤 누르십시오.

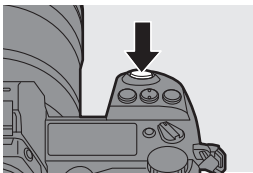

- 2 Wi-Fi 연결을 종료하십시오.

- **MEMU/SET** → [**Wrench**] → [**Wi-Fi**] → [Wi-Fi 기능] → [예]

- 3 스마트폰에서 “LUMIX Sync”를 닫으십시오.

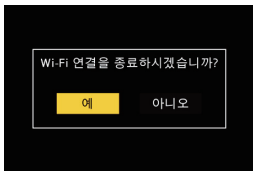

스마트폰으로 카메라 조작하기

❖ 필요한 무선 연결 유형

사용된 기능에 따라 필요한 무선 연결 유형이 달라집니다.

| 필요한 무선 연결 | Bluetooth Low Energy 지원 |
|-----------------|---|
| Bluetooth | Bluetooth Low Energy를 지원하는 스마트폰으로 사용할 수 있는 기능을 나타냅니다. |
| Wi-Fi | Bluetooth Low Energy를 지원하지 않는 스마트폰으로 사용할 수 있는 기능을 나타냅니다. |
| Bluetooth Wi-Fi | Bluetooth Low Energy를 지원하는 스마트폰으로 사용할 수 있는 기능을 나타냅니다. • Bluetooth와 Wi-Fi를 모두 사용하여 스마트폰에 연결하는데 필요한 기능을 나타냅니다. |

❖ 홈 화면

“LUMIX Sync”를 시작하면 홈 화면이 표시됩니다.

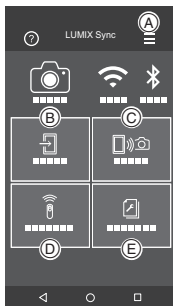

| | |
|--------|--|
| (A) ≡ | 앱 설정 (→ 243, 245, 256) 연결 설정, 카메라 전원 조작 및 도움말 표시가 가능합니다. |
| (B) 📷 | [이미지 가져오기] (→ 252) |
| (C) 📷📶 | [원격 촬영] (→ 248) |
| (D) 📶 | [셔터 리모콘] (→ 250) |
| (E) 📷📶 | [카메라 설정복사] (→ 257) |

[원격 촬영]

Wi-Fi

카메라에서 라이브 뷰 이미지를 보면서 스마트폰을 사용하여 원격에서 촬영할 수 있습니다.

시작하기:

- 카메라를 스마트폰에 연결하십시오. (→ 241, 244)
- 스마트폰에서 “LUMIX Sync”를 시작하십시오.

1 홈 화면에서 [📷]([원격 촬영])를 선택하십시오.

- (iOS 장치) 대상 변경 확인 메시지가 표시되면 [연결]을 선택하십시오.

2 촬영을 시작하십시오.

| | |
|-----|--------------|
| (A) | 사진 촬영 |
| (B) | 비디오 촬영 시작/중지 |

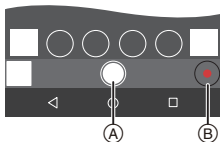

- 촬영된 이미지는 카메라에 저장됩니다.





- 일부 설정과 특정 기능을 사용하지 못할 수 있습니다.
- 다음 기능을 사용하는 동안에는 원격 촬영을 할 수 없습니다:
- [인터벌 촬영]

❖ 원격 촬영 중 조작 방식

원격에서 촬영하는 동안 사용될 우선 순위 컨트롤 장치로 카메라 또는 스마트폰을 설정합니다.

 → [] → [] → [Wi-Fi] → [Wi-Fi 설정] → [원격 장치 우선 순위] 선택

| | |
|---|---|
|  [카메라] | 카메라와 스마트폰에서 모두 조작할 수 있습니다. <ul style="list-style-type: none"> • 카메라의 다이얼 설정 등은 스마트폰으로 변경할 수 없습니다. |
|  [스마트폰] | 스마트폰에서만 조작할 수 있습니다. <ul style="list-style-type: none"> • 카메라의 다이얼 설정 등은 스마트폰으로 변경할 수 있습니다. • 원격 촬영을 종료하려면 카메라에 있는 아무 버튼이나 눌러 화면을 켜고 [종료]를 선택하십시오. |

- 기본 설정은 [카메라]로 되어 있습니다.

 • 연결이 활성화되어 있는 동안 이 기능의 설정은 변경할 수 없습니다.

[셔터 리모콘]

Bluetooth



스마트폰을 셔터 리모콘처럼 사용할 수 있습니다.

시작하기:

- Bluetooth로 카메라를 스마트폰에 연결하십시오. (→ 241)
- 스마트폰에서 “LUMIX Sync”를 시작하십시오.

1 홈 화면에서 []([셔터 리모콘])를 선택하십시오.

2 촬영을 시작하십시오.

| | |
|---|--------------------------|
|  | 비디오 촬영 시작/중지 |
|  | 사진 촬영 • 벌브 촬영 (→ 251) |



- [셔터 리모콘]을 사용하여 카메라에서 [절전 모드]를 해제하려면 [설정]([입력/출력]) 메뉴에서 [Bluetooth]를 다음과 같이 설정한 후 Bluetooth를 통해 연결하십시오:
 - [원격 켜기]: [ON]
 - [자동 전송]: [OFF]
- [셔터 리모콘]로 카메라를 켤 수 없습니다.

❖ 별브 촬영

촬영 시작부터 끝까지 셔터를 열어둘 수 있어 별이 빛나는 밤 하늘이나 야경을 촬영할 때 유용합니다.

시작하기:

- 카메라를 [M] 모드로 설정하십시오. (→ 141)
- 카메라 셔터 속도를 [B](별브)로 설정하십시오. (→ 142)



- 1 [●]를 터치하여 촬영을 시작하십시오(손가락을 떼지 않고 터치 상태 유지).
- 2 [●]에서 손을 떼면 촬영이 종료됩니다.
 - [●]를 [LOCK] 방향으로 밀면 셔터 버튼을 완전히 누른 상태로 고정시켜 촬영할 수 있습니다.
([●]를 원래 위치로 밀거나 카메라 셔터 버튼을 누르면 촬영이 중지됩니다.)
 - [B](별브) 촬영 중 Bluetooth 연결이 끊기면, 스마트폰에서 Bluetooth를 다시 연결한 후 촬영을 종료하십시오.



❖ [절전 모드] 해제 시간 단축하기

카메라 [절전 모드] 해제 시간을 줄이는 스마트폰 기능을 선택하십시오.

시작하기:

- 카메라에서 [Bluetooth]와 [원격 켜기]를 [ON]으로 설정하십시오. (→ 256)

 →  →  → [Bluetooth] → [절전모드에서 복귀 중] 선택

| | |
|--|---|
|  [원격 / 전송 우선 순위] | [원격 촬영] 또는 [이미지 가져오기]를 사용할 때 복귀되는 시간을 줄입니다. |
|  [리모트 셔터 우선 순위] | [셔터 리모콘]을 사용할 때 복귀되는 시간을 줄입니다. |

촬영한 이미지 전송하기

Wi-Fi

카드에 저장된 이미지를 Wi-Fi를 통해 연결된 스마트폰에 전송합니다.

시작하기:

- 카메라를 스마트폰에 연결하십시오. (→ 241, 244)
- 스마트폰에서 “LUMIX Sync”를 시작하십시오.

1 “LUMIX Sync” 홈 화면에서 []([이미지 가져오기])를 선택하십시오.



- (iOS 장치) 대상 변경 확인 메시지가 표시되면 [연결]을 선택하십시오.

2 전송할 이미지를 선택하십시오.

- (A)를 터치하여 표시된 카드를 전환할 수 있습니다.



3 이미지를 전송하십시오.

- []를 선택하십시오.
- 이미지가 비디오인 경우, 화면 중앙의 []를 터치하여 재생할 수 있습니다.



- Android 장치에 RAW 사진을 저장하려면 Android 7.0 이상이 필요합니다. 스마트폰 또는 OS에 따라 제대로 표시되지 않을 수 있습니다.
- 비디오를 재생할 때 데이터 크기가 작고 “LUMIX Sync”를 사용하여 전송하기 때문에 이미지 품질이 실제 비디오 촬영 품질과 달라집니다. 스마트폰 및 사용 상태에 따라 비디오 또는 사진을 재생할 때 이미지 품질이 저하되거나 사운드가 건너뛴 수 있습니다.



- 다음 기능을 사용하여 촬영한 이미지는 전송할 수 없습니다:
 - [AVCHD], [MP4] 4K 비디오, [MP4 HEVC] 비디오
 - [6K/4K 포토]/[포스트 포커스]
 - [HLG 사진](HLG 형식 사진)

촬영한 이미지 자동으로 전송하기

Bluetooth Wi-Fi

사진을 촬영할 때마다 촬영된 사진을 스마트폰으로 자동으로 전송할 수 있습니다.

시작하기:

- Bluetooth로 카메라를 스마트폰에 연결하십시오. (→ 241)

1 카메라에서 [자동 전송]을 활성화하십시오.

- → → → [Bluetooth]
 - [자동 전송] → [ON]
- 카메라에 Wi-Fi 연결을 종료할 것인가를 묻는 확인 화면이 표시되면 [예]를 선택하여 종료하십시오.

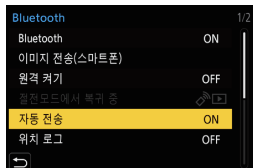

2 스마트폰에서 [예]를 선택하십시오.

- (iOS 장치) 대상 변경 확인 메시지가 표시되면 [연결]을 선택하십시오.
- 카메라가 자동으로 Wi-Fi에 연결됩니다.

3 카메라에서 전송 설정을 확인한 후 또는 를 누르십시오.

- 전송 설정을 변경하려면 [DISP.]를 누르십시오.

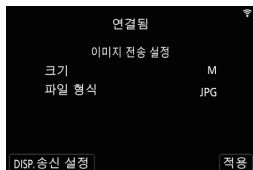

- 카메라가 이미지를 자동으로 전송할 수 있는 모드로 전환되고 촬영 화면에 [📶]가 표시됩니다.
(이 설정이 표시되지 않으면 이미지를 자동으로 전송할 수 없습니다. 스마트폰에 대한 Wi-Fi 연결 상태를 확인하십시오.)

4 카메라로 촬영하십시오.

- 사진을 촬영하면 촬영된 사진이 지정된 장치로 자동으로 전송됩니다.
- 파일이 전송되는 동안 카메라의 촬영 화면에 [📶]가 표시됩니다.

❖ 이미지의 자동 전송을 중단하려면

 → [🔧] → [📶] → [Bluetooth] → [자동 전송] → [OFF] 선택

- Wi-Fi 연결을 종료할 것인가를 묻는 확인 화면이 표시됩니다.



- 카메라의 [Bluetooth] 및 [자동 전송] 설정이 [ON]인 경우, 카메라를 켜면 카메라는 Bluetooth와 Wi-Fi를 통해 자동으로 스마트폰에 연결됩니다.
“LUMIX Sync”를 시작하여 카메라에 연결하십시오.
카메라가 이미지를 자동으로 전송할 수 있는 모드로 전환되고 카메라의 촬영 화면에 [📶]가 표시됩니다.



- [자동 전송]을 [ON]으로 설정하면 [Wi-Fi 기능]을 사용할 수 없습니다.
- 이미지 전송 중에 카메라가 꺼져 파일 전송이 중단되면, 카메라를 다시 켜서 전송을 다시 시작하십시오.
 - 전송되지 못한 파일의 저장 상대가 변경된 경우에는 해당 파일을 전송할 수 없습니다.
 - 전송되지 못한 파일이 많으면 모든 파일을 전송하지 못할 수 있습니다.
- Android 장치에 RAW 형식의 이미지를 저장하려면 Android 7.0 이상이 필요합니다.
스마트폰 또는 OS에 따라 제대로 표시되지 않을 수 있습니다.
- 다음 기능으로 촬영한 이미지는 자동으로 전송할 수 없습니다:
 - 비디오 촬영/[6K/4K 포토]/[포스트 포커스]
 - [HLG 사진](HLG 형식 사진)

위치 정보 기록하기



Bluetooth

스마트폰은 Bluetooth를 통해 카메라에 위치 정보를 전송하고, 카메라는 획득한 위치 정보를 기록하면서 촬영을 수행합니다.

시작하기:

- 스마트폰에서 GPS 기능을 활성화하십시오.
- Bluetooth로 카메라를 스마트폰에 연결하십시오. (→ 241)

1 카메라에서 [위치 로그]를 활성화하십시오.

-  →  →  → [Bluetooth] → [위치 로그] → [ON]
- 카메라가 위치 정보를 기록할 수 있는 모드로 전환되고 카메라의 촬영 화면에 [GPS]가 표시됩니다.

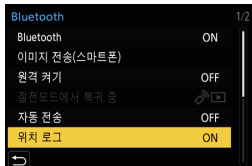

2 카메라로 이미지를 촬영하십시오.

- 위치 정보가 촬영된 사진에 기록됩니다.



- 촬영 화면에 [GPS]가 반투명으로 표시되면, 위치 정보를 수집할 수 없어 데이터를 기록할 수 없습니다.
스마트폰이 건물 안이나 가방 안과 같은 위치에 있으면 스마트폰 GPS 위치 추적이 불가능할 수 있습니다. 위치 추적 성능을 개선하기 위해 스마트폰을 시야가 탁 트인 곳으로 이동하십시오.
사용자의 스마트폰 사용 설명서도 참조하십시오.
- 위치 정보가 있는 이미지는 [GPS]로 표시됩니다.
- 본 기능 사용 시에는 반드시 피사체의 프라이버시, 외모에 관한 권리 등에 특별히 주의하시기 바랍니다. 사용자 자신의 책임 하에 사용하십시오.
- 스마트폰은 위치 정보를 획득하는 동안 배터리가 더 빨리 소모됩니다.
- 위치 정보는 AVCHD 비디오에 기록되지 않습니다.

카메라 전원 조작

Bluetooth Wi-Fi

카메라가 꺼져 있을 때도 스마트폰으로 카메라를 켜서 이미지를 촬영하거나 촬영된 이미지를 확인할 수 있습니다.

시작하기:

- ❶ Bluetooth를 사용하여 스마트폰에 연결하십시오. (→ 241)
- ❷ 카메라에서 [원격 켜기]를 활성화하십시오.
 -  → [] → [] → [Bluetooth] → [원격 켜기] → [ON]
- ❸ 카메라 on/off 스위치를 [OFF]로 설정하십시오.
- ❹ 스마트폰에서 "LUMIX Sync"를 시작하십시오.

❖ 카메라 켜기

"LUMIX Sync" 홈 화면에서 [원격 촬영]을 선택하십시오.

- (iOS 장치) 대상 변경 확인 메시지가 표시되면 [연결]을 선택하십시오.
- 카메라가 켜지고 Wi-Fi를 사용하여 자동으로 연결합니다.

❖ 카메라 끄기

- ❶ "LUMIX Sync" 홈 화면에서 []을 선택하십시오.
- ❷ [카메라 끄기]를 선택하십시오.
- ❸ [전원 끄기]를 선택하십시오.



• [원격 켜기]를 설정하면 카메라 on/off 스위치를 [OFF]로 설정해도 Bluetooth 기능이 계속 작동하기 때문에 배터리가 소모됩니다.

자동으로 시간 설정하기

Bluetooth

카메라와 스마트폰의 시계 및 시간대 설정을 동기화합니다.

시작하기:

- Bluetooth로 카메라를 스마트폰에 연결하십시오. (→ 241)

카메라에서 [자동 시간 설정]을 활성화하십시오.

-  ⇒  ⇒  ⇒ [Bluetooth] ⇒ [자동 시간 설정] ⇒ [ON]

설정 정보 저장하기

Bluetooth Wi-Fi

카메라의 설정 정보를 스마트폰에 저장합니다.

저장된 설정 정보를 카메라에 로드하여 여러 대의 카메라에 동일한 설정을 설정할 수 있습니다.

시작하기:

- Bluetooth로 카메라를 스마트폰에 연결하십시오. (→ 241)

1 “LUMIX Sync” 홈 화면에서 []([카메라 설정복사])를 선택하십시오.

2 설정 정보를 저장하거나 불러오십시오.

- “LUMIX Sync” 사용 방법에 관한 자세한 사항은 “LUMIX Sync” 메뉴의 [도움말]을 참조하십시오.



- 동일한 모델의 설정 정보만 불러올 수 있습니다.
- 설정 정보를 전송할 때 Wi-Fi 연결이 자동으로 생성됩니다.
(iOS 장치) 대상 변경 확인 메시지가 표시되면 [연결]을 선택하십시오.
- [설정]([설정]) 메뉴의 [카메라 설정을 저장/복원]에 있는 것과 같은 항목의 설정 정보를 저장하거나 불러올 수 있습니다.

PC로 이미지 전송하기

촬영한 이미지를 Wi-Fi로 연결된 PC로 전송할 수 있습니다.



지원되는 OS

Windows: Windows 10/Windows 8.1/Windows 8/Windows 7

Mac: OS X v10.5에서 v10.11, macOS 10.12에서 macOS 10.14

시작하기:

- PC를 켜십시오.
- 이미지 저장 폴더를 만드십시오.
- 대상 PC의 작업 그룹이 표준 설정에서 변경되었으면 [PC 연결]에서 카메라의 해당 설정을 변경하십시오.

[MENU/SET] ➔ [설정] ➔ [입력/출력] ➔ [Wi-Fi] ➔ [Wi-Fi 설정] ➔ [PC 연결]

❖ 이미지 저장 폴더 만들기

Windows를 사용하는 경우(Windows 7의 예)

- 1 대상 폴더를 선택한 후 오른쪽 클릭하십시오.
 - 2 [속성]을 선택한 후 폴더 공유를 활성화하십시오.
- “PHOTOfunSTUDIO”를 사용하여 폴더를 만들 수도 있습니다.
자세한 사항은 “PHOTOfunSTUDIO”의 사용 설명서를 참조하십시오.



Mac을 사용하는 경우(OS X v10.8의 예)

- 1 대상 폴더를 선택한 후 다음 순서로 항목을 클릭하십시오.
[파일] ➔ [정보 가져오기]
- 2 폴더 공유를 활성화하십시오.



- 영문자와 숫자로 이뤄진 PC 계정 이름(최대 254 자)과 암호(최대 32 자)를 만드십시오.
계정 이름에 영숫자 이외의 문자가 포함되면 대상 폴더가 만들어지지 않습니다.
- 컴퓨터명(Mac의 경우 NetBIOS)에 스페이스(빈 글자) 등이 있으면 제대로 인식되지 않을 수 있습니다.
이런 경우에는 이름을 알파벳과 숫자로 구성된 15자 미만으로 바꾸는 것이 좋습니다.

1 카메라에서 이미지를 전송하는 방식을 선택하십시오.

- **MENU/SET** → [] → [] → [Wi-Fi] → [Wi-Fi 기능] → [새 연결] → [녹화 중 이미지 전송] 또는 [카메라에 저장된 이미지 전송]

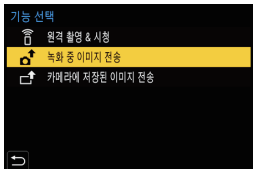

[녹화 중 이미지 전송]

사용 가능한 파일 형식: JPEG/RAW

[카메라에 저장된 이미지 전송]

사용 가능한 파일 형식: ALL 형식

2 대상을 [PC]로 설정하십시오.

대상을 선택하십시오

스마트폰
PC
클라우드 링크 서비스
WEB 서비스

3 Wi-Fi로 카메라와 스마트폰을 연결하십시오.

- [네트워크] 또는 [직접]을 선택하고 연결하십시오.

연결 방법 선택

네트워크(AP)로 연결

네트워크

직접

예: 연결 설정을 위해 [WPS (푸시버튼)] 선택하기

- 1 [네트워크]를 선택하십시오.
- 2 [WPS (푸시버튼)]을 선택하십시오.
- 3 WPS 모드로 전환될 때까지 무선 액세스 포인트 WPS 버튼을 누르십시오.

4 연결하려고 하는 PC의 컴퓨터 이름 (Mac의 경우 NetBIOS 이름)을 입력하십시오.

- 문자 입력 방법에 관한 사항은 236 페이지를 참조하십시오.

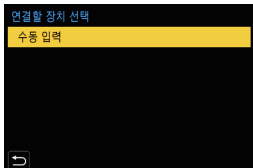

5 이미지를 저장할 폴더를 선택하십시오.

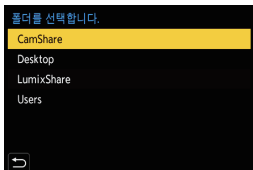

- 전송 날짜별로 분류된 폴더가 선택한 폴더에 생성되고 여기에 이미지가 저장됩니다.



6 전송 설정을 확인한 후 또는 를 누르십시오.

7 [녹화 중 이미지 전송]을 선택한 경우: 사진을 촬영하십시오.

- 사진을 촬영하면 촬영된 사진이 지정된 장치로 자동으로 전송됩니다.
- 파일이 전송되는 동안 카메라의 촬영 화면에 가 표시됩니다.
- 연결을 종료하려면 아래의 단계를 따르십시오:

 ⇒  ⇒  ⇒ [Wi-Fi] ⇒ [Wi-Fi 기능] ⇒ [예]

[카메라에 저장된 이미지 전송]을 선택한 경우:

하나 이상의 이미지를 선택하십시오.

- [1매 선택] 또는 [복수 선택]을 선택한 후 하나 이상의 이미지를 선택하십시오.
- 연결을 종료하려면 [종료]를 선택하십시오.



- 사용자 계정 및 패스워드 입력 화면이 나타나면 사용자의 PC에서 설정한 것을 입력하십시오.
- [Bluetooth]의 [자동 전송]을 [ON]으로 설정하면 [Wi-Fi 기능]을 사용할 수 없습니다.

16. 다른 장치에 연결하기

다음에 관한 자세한 사항은 "기능 사용 설명서" (PDF 형식)를 참조하십시오:

- VIERA Link (HDMI) 사용하기
- PC에 사진 및 비디오 저장하기
- 정지 사진과 동영상을 레코더에 저장하기
- 인쇄하기

TV에서 보기

카메라를 TV에 연결하여 TV에서 촬영한 사진과 비디오를 볼 수 있습니다.

시작하기:

- 카메라와 TV를 끄십시오.

1 시중에 판매되는 HDMI 케이블로 카메라와 TV를 연결하십시오.

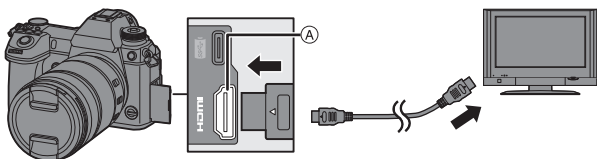

A [HDMI] 소켓 (Type A)

- 단자 방향을 확인한 후 플러그를 잡고 똑바로 플러그를 넣거나 빼십시오.
(비스듬하게 연결하면 변형 또는 오작동을 일으킬 수 있습니다)
- 케이블을 잘못된 단자에 연결하지 마십시오. 오작동을 일으킬 수 있습니다.

2 TV를 켜십시오.

3 TV의 입력을 전환하십시오.

- TV의 입력을 HDMI 케이블을 연결한 단자에 맞게 전환하십시오.

4 카메라를 켜십시오.

5 재생 화면을 표시하십시오.

- [▶]를 누르십시오.
- 촬영한 이미지가 TV에 표시됩니다.
(카메라의 모니터와 뷰파인더가 꺼집니다.)
- 기본 설정에 의해 사진은 연결된 TV의 최적 해상도로 출력됩니다.
출력 해상도는 [HDMI 모드 (재생)]에서 변경할 수 있습니다. (→ 231)
- 화면 비율에 따라 이미지의 상단과 하단 또는 좌우에 회색 띠가 표시될 수 있습니다.
[설정]([입력/출력]) 메뉴에서 [배경색 (재생)]의 [TV 연결]에서 띠색을 변경할 수 있습니다. (→ 231)

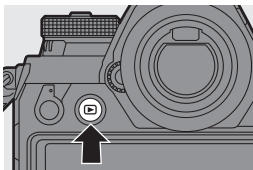

- HDMI 로고가 있는 “고속 HDMI 케이블”을 사용하십시오.
HDMI 규격에 대응되지 않는 케이블은 작동되지 않습니다.
“고속 HDMI 케이블” (Type A–Type A 플러그, 최대 1.5 m 길이)
- HDMI 출력 중에는 카메라 스피커에서 아무 소리도 출력되지 않습니다.
- USB 연결 케이블도 연결한 경우, [HDMI] 소켓을 사용할 수 없습니다.
직류 전원 장치로 전원을 공급할 수 있습니다.
전원은 직류 전원 장치를 사용하여 공급할 수 있습니다.
- 다음 상황에서 카메라 온도가 올라가면 [△]가 표시되고 HDMI 출력이 중지될 수 있습니다.
카메라가 식을 때까지 기다리십시오.
 - HDMI 연속 출력 중
 - 주변 온도가 높은 경우
- 이미지의 상단이나 하단이 잘려 표시되면 TV에서 화면 모드를 변경하십시오.
- TV의 사용 설명서도 참조하십시오.

PC로 이미지 가져오기

카메라를 PC에 연결하면 촬영한 이미지를 PC에 복사할 수 있습니다.

Windows의 경우, 제공된 소프트웨어 “PHOTOfunSTUDIO”를 설치하여 이미지를 복사하십시오. (→ 263)

Mac의 경우, 카드에 저장된 파일 또는 폴더를 드래그 앤 드롭으로 복사하십시오. (→ 267)

그밖에도, “SILKYPIX Developer Studio”(Windows 버전 또는 Mac 버전)를 사용하여 RAW 이미지를 처리하여 편집하고, “LoiLoScope”(Windows 버전만)를 사용하여 비디오를 편집하십시오.

소프트웨어 설치하기

소프트웨어를 설치하여 촬영한 이미지의 정리와 보정, RAW 이미지 처리 및 비디오 편집과 같은 조작을 수행하십시오.



- 소프트웨어를 다운로드하려면 PC를 인터넷에 연결할 수 있어야 합니다.
- 다운로드는 통신 환경에 따라 시간이 걸릴 수 있습니다.
- 지원되는 OS는 2019년 1월 기준이며 변경될 수 있습니다.

❖ PHOTOfunSTUDIO 10.1 PE

이 소프트웨어로 이미지를 관리할 수 있습니다. 예를 들면, 사진과 비디오를 PC로 가져온 후 촬영 날짜, 모델명으로 분류할 수 있습니다.

DVD에 이미지 기록, 이미지 보정, 비디오 편집과 같은 조작도 수행할 수 있습니다.

다음 사이트에서 소프트웨어를 다운로드하고 설치하십시오.

https://panasonic.jp/support/global/cs/soft/download/d_pfs1001pe.html

(영어만 지원)

다운로드 기한: 2024년 3월

작동 환경

| | |
|--------------|--|
| 지원되는 OS | Windows 10 (32비트/64비트) Windows 8.1 (32비트/64비트) Windows 7 (32비트/64비트) SP1 • 4K 비디오, [MP4 HEVC] 형식의 비디오 및 6K/4K 포토의 경우, Windows 10/Windows 8.1/Windows 7 OS의 64비트 버전이 필요합니다. |
| CPU | Pentium® 4 (2.8 GHz 이상) |
| 표시 | 최소 1024×768 (1920×1080 이상 권장) |
| 설치된 메모리 | 32비트의 경우 1 GB 이상, 64비트의 경우 2 GB 이상 |
| 하드 디스크 여유 공간 | 450 MB 이상 (소프트웨어 설치용) |

- 4K 비디오 및 [MP4 HEVC] 형식 비디오의 재생 및 편집 기능을 사용하거나 6K/4K 포토의 사진 크롭핑 기능을 사용하려면 고성능 PC 환경이 필요합니다.
자세한 사항은 “PHOTOfunSTUDIO”의 사용 설명서를 참조하십시오.
- “PHOTOfunSTUDIO”는 Mac에서 사용할 수 없습니다.

❖ SILKYPIX Developer Studio SE

이 소프트웨어는 RAW 이미지를 처리하고 편집합니다.

편집한 이미지는 PC에 표시할 수 있는 형식(JPEG, TIFF 등)으로 저장할 수 있습니다.

다음 사이트에서 소프트웨어를 다운로드하고 설치하십시오.

<http://www.isl.co.jp/SILKYPIX/english/p/>

작동 환경

| | | |
|---------|---------|--|
| 지원되는 OS | Windows | Windows 10 Windows 8.1 Windows 7 |
| | Mac | OS X v10.6.8에서 v10.11 macOS 10.12에서 macOS 10.14 |

- “SILKYPIX Developer Studio” 사용법과 같은 자세한 사항은 도움말 또는 Ichikawa Soft Laboratory의 지원 웹사이트를 참조하십시오.

❖ “LoiLoScope”의 30일 풀 시험 버전

이 소프트웨어로 비디오를 쉽게 편집할 수 있습니다.

다음 사이트에서 소프트웨어를 다운로드하고 설치하십시오.

<http://loilo.tv/product/20>

작동 환경

| | | |
|---------|---------|---|
| 지원되는 OS | Windows | Windows 10 Windows 8.1 Windows 8 Windows 7 |
|---------|---------|---|

- 30일간 무료로 사용할 수 있는 시험 버전을 다운로드할 수 있습니다.
- “LoiLoScope” 사용법에 관한 자세한 사항은 웹사이트에서 다운로드할 수 있는 “LoiLoScope” 매뉴얼을 참조하십시오.
- “LoiLoScope”는 Mac에서 사용할 수 없습니다.

PC로 이미지 복사하기

“PHOTOfunSTUDIO”를 사용하여 촬영한 이미지를 PC에 복사하십시오.

- Mac을 사용하거나, “PHOTOfunSTUDIO”를 설치할 수 없는 경우에는 267 페이지를 참조하십시오.
- AVCHD 비디오는 파일이나 폴더 복사를 통해 제대로 가져오지 못할 수 있습니다.
 - Windows의 경우, “PHOTOfunSTUDIO”를 사용하여 AVCHD 비디오를 가져오십시오.
 - Mac의 경우, “iMovie”를 사용하여 AVCHD 비디오를 가져올 수 있습니다. 촬영 화질에 따라 가져오지 못할 수도 있습니다. (“iMovie”에 관한 자세한 사항은 Apple 사에 문의하시기 바랍니다.)

시작하기:

- 카메라와 PC를 켜십시오.
- “PHOTOfunSTUDIO”를 PC에 설치하십시오. (→ 263)

1 USB 연결 케이블(C-C 또는 A-C)로 카메라와 PC를 연결하십시오.

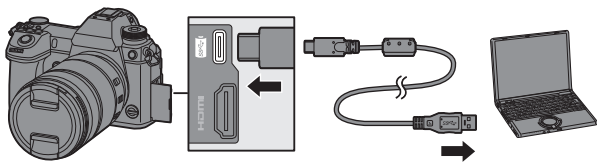

- 플러그를 잡고 똑바로 꽂거나 빼십시오.
(비스듬하게 연결하면 변형 또는 오작동을 일으킬 수 있습니다)
- 케이블을 잘못된 단자에 연결하지 마십시오. 오작동을 일으킬 수 있습니다.

2 ▲▼를 눌러 [PC(Storage)]를 선택한 후 또는 를 누르십시오.

- 충전에 대한 메시지가 표시될 수 있습니다. 메시지가 사라질 때까지 기다리십시오.

3 “PHOTOfunSTUDIO”를 사용하여 이미지를 PC에 복사하십시오.

- Windows Explorer 등에서 복사한 파일이나 폴더를 삭제하거나 이동하지 마십시오.
더 이상 “PHOTOfunSTUDIO”를 사용하여 재생하고 편집할 수 없게 됩니다.



- [설정]([입력/출력]) 메뉴에서 [USB 모드]에 [PC(Storage)]를 설정하면 [USB 모드] 선택 화면이 표시되지 않고 카메라가 자동으로 PC에 연결됩니다. (→ 231)



- 포함된 USB 연결 케이블(C-C 및 A-C) 이외의 다른 USB 연결 케이블을 사용하지 마십시오.
 - 이미지를 가져오는 동안 카메라를 끄지 마십시오.
 - 이미지 가져오기를 완료 후 PC에서 USB 연결 케이블을 안전하게 제거하는 작업을 수행하십시오.
 - 카메라에서 카드를 빼기 전에 카메라를 끄고 USB 연결 케이블을 분리하십시오. 그렇게 하지 않으면 촬영된 데이터가 손상될 수 있습니다.

❖ “PHOTOfunSTUDIO”를 사용하지 않고 PC에 복사하기

Mac을 사용하거나 “PHOTOfunSTUDIO”를 설치할 수 없는 경우에도 카메라를 PC에 연결한 후 드래그 앤 드롭으로 파일과 폴더를 복사할 수 있습니다.

작동 환경

카메라를 대용량 저장 장치를 인식할 수 있는 다음 OS를 실행하는 PC에 연결할 수 있습니다.

| | | |
|---------|---------|---|
| 지원되는 OS | Windows | Windows 10 Windows 8.1 Windows 8 Windows 7 |
| | Mac | OS X v10.5에서 v10.11, macOS 10.12에서 macOS 10.14 |

❖ 카드의 폴더 구조

Windows의 경우, 드라이브("LUMIX")가 [컴퓨터]에 표시됩니다. Mac의 경우, 드라이브("LUMIX")가 바탕 화면에 표시됩니다.

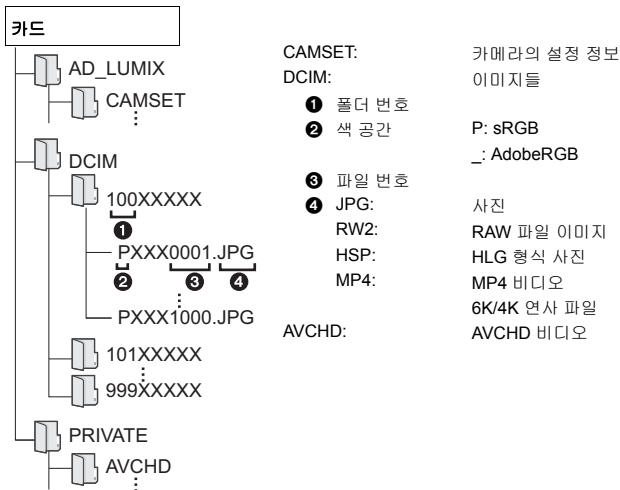

테더 촬영

PC에 “LUMIX Tether” 카메라 제어 소프트웨어를 설치하면, USB를 통해 카메라를 PC에 연결하여 PC에서 카메라를 제어하고, PC 화면의 라이브뷰를 확인하면서 촬영할 수 있습니다(테더 촬영).

그밖에도, 테더 촬영 중에 HDMI를 통해 외장 모니터 또는 TV로 출력할 수 있습니다.

소프트웨어 설치하기

❖ “LUMIX Tether”

이 소프트웨어는 PC에서 카메라를 제어하기 위한 것입니다.

이 소프트웨어를 통해 다양한 설정을 변경하고 원격으로 촬영한 후 이미지를 PC에 저장할 수 있습니다.

다음 사이트에서 소프트웨어를 다운로드하고 설치하십시오.

https://panasonic.jp/support/global/cs/soft/download/d_lumixtether.html

작동 환경

| | | |
|---------|----------------------------------|--|
| 지원되는 OS | Windows | Windows 10, Windows 8.1, Windows 7 |
| | Mac | OS X v10.10에서 v10.11, macOS 10.12, macOS 10.13 |
| 인터페이스 | USB 포트 (SuperSpeed USB(USB 3.0)) | |



- 지원되는 OS는 2019년 1월 기준이며 변경될 수 있습니다.
- 소프트웨어를 다운로드하려면 PC를 인터넷에 연결할 수 있어야 합니다.
- 다운로드하는 통신 환경에 따라 시간이 걸릴 수 있습니다.
- 소프트웨어의 사용법은 “LUMIX Tether”의 사용 설명서를 참조하십시오.

PC에서 카메라 조작하기



- HDMI를 통해 외장 모니터 또는 TV로 출력하려면 HDMI 케이블로 카메라와 외장 모니터 또는 TV를 연결하십시오. (→ 261)

시작하기:

- 카메라와 PC를 켜십시오.
- “LUMIX Tether”를 PC에 설치하십시오.

1 USB 연결 케이블(C-C 또는 A-C)로 카메라와 PC를 연결하십시오.

- 플러그를 잡고 똑바로 꽂거나 빼십시오.
(비스듬하게 연결하면 변형 또는 오작동을 일으킬 수 있습니다)
- 케이블을 잘못된 단자에 연결하지 마십시오. 오작동을 일으킬 수 있습니다.

2 ▲▼를 눌러 [PC(Tether)]를 선택한 후 또는 를 누르십시오.

- 화면에 []가 표시됩니다.
- 충전에 대한 메시지가 표시될 수 있습니다. 메시지가 사라질 때까지 기다리십시오.

3 “LUMIX Tether”를 사용하여 PC에서 카메라를 조작하십시오.



- [설정]([입력/출력]) 메뉴에서 [PC(Tether)]에 [USB 모드]를 설정하면 [USB 모드] 선택 화면이 표시되지 않고 카메라가 PC에 자동으로 연결됩니다. (→ 231)



- 포함된 USB 연결 케이블(C-C 및 A-C) 이외의 다른 USB 연결 케이블을 사용하지 마십시오.
- [PC(Tether)]로 연결된 PC가 있으면 Wi-Fi/Bluetooth 기능을 사용할 수 없습니다.

17. 자료

디지털 카메라 액세서리 시스템

| 제품명 | 모델 번호 |
|-------------|---------------------------------------|
| 배터리 팩 | DMW-BLJ31 |
| 직류 전원 장치* | DMW-AC10 |
| DC 커플러* | DMW-DCC16 |
| 플래시 | DMW-FL580L, DMW-FL360L, DMW-FL200L |
| 스테레오 샷건 마이크 | DMW-MS2 |
| XLR 마이크 어댑터 | DMW-XLR1 |
| 셔터 리모콘 | DMW-RS2 |
| 배터리 그립 | DMW-BGS1 |
| 아이컵 | DMW-EC6 |
| 어깨끈 | DMW-SSTG9 |

* 직류 전원 장치(옵션)는 전용 Panasonic DC 커플러(옵션)만 함께 사용할 수 있습니다. 직류 전원 장치(옵션)는 단독으로 사용할 수 없습니다.

제품번호는 2019년 1월 현재 기준입니다. 변경될 수 있습니다.

- 일부 옵션 액세서리는 일부 국가에서 구입하지 못할 수 있습니다.
- 호환되는 렌즈 및 필터와 같은 렌즈 관련 옵션 액세서리는 당사의 카탈로그/웹사이트 등을 참조하십시오.
- 옵션 액세서리를 사용할 때의 본 카메라 사용에 관한 자세한 사항은 "기능 사용 설명서" (PDF 형식)를 참조하십시오.

모니터/뷰파인더 표시

- 화면은 [LVF/모니터 표시 설정]을 []로 설정한 경우의 모니터 표시 예입니다.

촬영 화면

- 재생 중 표시에 관한 자세한 사항은 "기능 사용 설명서" (PDF 형식)를 참조하십시오.

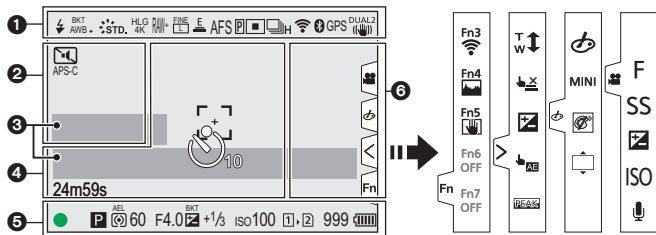

| | |
|------------------|--|
| | 플래시 모드 (→ 165) |
| | 플래시 설정 (→ 207) |
| AWBc AWBw | 화이트 밸런스 (→ 149) |
| BKT AWB | 화이트 밸런스 브래킷, 화이트 밸런스 브래킷 (색온도) (→ 123) |
| AWB+ AWB- | 화이트 밸런스 조정 (→ 152) |
| | 사진 스타일 (→ 153) |
| | 필터 설정 (→ 156)/ 필터 효과 조정 (→ 157) |

| | |
|--------------------------|------------------------|
| HLG FULL HLG 4K | HLG 사진 (→ 162) |
| RAW+ | 화질 (→ 72)/사진 크기 (→ 71) |
| | 확장 망원 변환 (→ 97) |
| | 촬영 파일 형식/촬영 화질 (→ 169) |
| | 전자식 셔터 (→ 129) |
| 180fps | 고속 비디오 (→ 176) |
| AFS AFC MF | 초점 모드 (→ 76, 95) |
| BKT AFS | 초점 브래킷 (→ 123) |

| | |
|-----|-----------------------|
| AFL | AF LOCK (→ 146) |
| | 피킹 (→ 207) |
| | AF 모드 (→ 82) |
| | |
| | 연사 (→ 100) |
| | 6K/4K 포토 (→ 103) |
| | 포스트 포커스 (→ 124) |
| | 인터벌 촬영 (→ 112) |
| | 스톱 모션 애니메이션 (→ 115) |
| | 셀프타이머 (→ 119) |
| | Wi-Fi 연결 |
| | Bluetooth에 연결 (→ 242) |
| GPS | 위치 로그 (→ 255) |
| | 이미지 손떨림 보정 (→ 131) |
| | 카메라 흔들림 경고 (→ 132) |

2

| | |
|-------------------------|---------------------------|
| PRE | 연사 전 녹화 (→ 107) |
| APS-C PIXEL PIXEL | 비디오의 이미지 영역 (→ 173) |
| | 다중 노출 (→ 211) |
| | 무음 모드 (→ 129) |
| FLICKER | 플리커 감소 (사진) (→ 210) |
| | 고해상도 모드 (→ 159) |
| | 오버레이 표시 (→ 226) |
| LMT OFF | 녹음 음량 리미터 ([OFF]) (→ 214) |

| | |
|-----|------------------------|
| | 외장 마이크 (→ 215) |
| XLR | XLR 마이크 어댑터 설정 (→ 215) |
| | HLG 보기 지원 (→ 226) |

3

노출계 (→ 225)

녹음 음량 (→ 214)

4

| | |
|------------------|-----------------------|
| | AF 영역 (→ 93) |
| | 히스토그램 (→ 224) |
| + | 스포츠 측광 타겟 (→ 136) |
| + | 센터 마커 (→ 224) |
| | 셀프타이머 (→ 119) |
| | 잠금장치 레버 (→ 56) |
| 8m30s | 촬영 경과 시간 (→ 167) |
| LVF/ MON AUTO | 자동 뷰파인더/모니터 전환 (→ 57) |
| | 이미지 전송 중 (→ 253) |

5

| | |
|----------|--|
| | 초점 (녹색 켜짐) (→ 51)/촬영 상태 (적색 켜짐) (→ 160, 166) |
| LOW | 초점 (저조명 환경에서) (→ 78) |
| STAR | 초점 (스타라이트 AF) (→ 78) |
| | 플래시 출력 조정하기 |
| | 촬영 모드 (→ 52) |
| | 프로그램 시프트 (→ 138) |

| | |
|-------------|-----------------------------------|
| | 측광 모드 (→ 136) |
| AEL | AE LOCK (→ 146) |
| 60 | 셔터 속도 (→ 51) |
| F4.0 | 조리개 값 (→ 51) |
| BKT F4.0 | 조리개 브래킷 (→ 123) |
| BKT 1/3 | 노출 보정 값 (→ 144) 노출 브래킷 (→ 122) |
| MM+1 | 수동 노출 보조 (→ 142) |
| ISO100 | ISO 감도 (→ 147) |
| 1 2 | 카드 액세스 표시 (적색 켜짐) (→ 166) |
| 1 2 | 릴레이 촬영 (→ 73) |
| 1 2 | 백업 촬영 (→ 73) |
| 1 2 | 할당 촬영 (→ 73) |
| | 카드 없음 |
| | 카드 가득 참 |
| 999 | 촬영 가능한 사진 매수 |
| r20 | 연속으로 촬영 가능한 사진 매수 (→ 102) |
| 8m30s | 촬영 가능 시간 (→ 167) |
| | 배터리 표시 (→ 37) |
| | 전원 공급 (→ 35) |
| BG | 배터리 그림 |

6

| | |
|--------------|-----------------------------|
| 터치 탭 (→ 221) | |
| Fn | |
| Fn3 | Fn 버튼 (→ 192) |
| < | |
| T↕ | 터치 줌 |
| | 터치 셔터 (→ 68) |
| | 노출 보정 (→ 144) |
| | 터치 AE (→ 69) |
| READY | 피킹 (→ 207) |
| | |
| | 디포커스 유형 ([미니어처 효과]) (→ 158) |
| | 원 포인트 컬러 (→ 158) |
| | 광원 위치 ([선사인]) (→ 158) |
| | 필터 효과 조정 (→ 157) |
| | 필터 on/off |
| MINI | 필터 설정 (→ 156) |
| F | 조리개 값 (→ 51) |
| SS | 셔터 속도 (→ 51) |
| | 노출 보정 (→ 144) |
| ISO | ISO 감도 (→ 147) |
| | 녹음 음량 조정 (→ 214) |
| | 온도 상승 경고 아이콘 (→ 280) |

❖ 컨트롤 패널



1

| | |
|------|-------------------------|
| | |
| | 촬영 모드 (→ 52) |
| | |
| 1/60 | 셔터 속도 (→ 51) |
| F4.0 | 조리개 값 (→ 51) |
| | 배터리 표시 (→ 37) |
| | 전원 공급 (→ 35) |
| | 배터리 그림 |
| | Wi-Fi/Bluetooth (→ 237) |

2

| | |
|--|-------------------------------------|
| | ISO 감도 (→ 147) |
| | 노출 보정 값 (→ 144) 수동 노출 보조 (→ 142) |
| | 플래시 모드 (→ 165) |
| | 플래시 설정 (→ 207) |

3

| | |
|------------|---------------------|
| | 1매 (→ 99) |
| | 연사 (→ 100) |
| | 6K/4K 포토 (→ 103) |
| | 포스트 포커스 (→ 124) |
| | 인터벌 촬영 (→ 112) |
| | 스톱 모션 애니메이션 (→ 115) |
| | 셀프타이머 (→ 119) |
| | 고해상도 모드 (→ 159) |
| AFS AFC MF | 초점 모드 (→ 76, 95) |
| | AF 모드 (→ 82) |
| | FINE |
| | STD. |
| | RAW |
| APS-C | 비디오의 이미지 영역 (→ 173) |
| | PIXEL |
| | PIXEL |

| | |
|---|---------------------------|
|  | 촬영 파일 형식/촬영 화질 (→ 169) |
|  | 사진 크기/화면비율 (→ 71) |
|  | HLG 사진 (→ 162) |
|  | Fn 버튼 설정 (→ 190) |

4

| | |
|---|---------------------------|
|  | 사진 스타일 (→ 153) |
|  | 화이트 밸런스 (→ 149) |
|  | i.동적 범위 (→ 206) |
|  | 측광 모드 (→ 136) |
|  | 릴레이 촬영 (→ 73) |
|  | 백업 촬영 (→ 73) |
|  | 할당 촬영 (→ 73) |
|  | 카드 없음 |
|  | 카드 가득 참 |
| 999 | 촬영 가능한 사진 매수 |
| r20 | 연속으로 촬영 가능한 사진 매수 (→ 102) |
| r8m30s | 촬영 가능 시간 (→ 167) |
| ---- | 카드 없음 |

상태 LCD 표시

카메라의 촬영 설정이 표시됩니다.

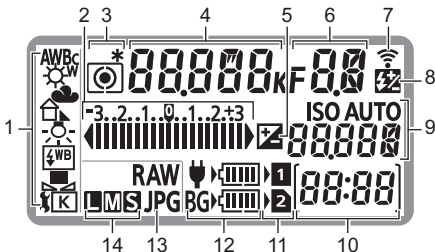

| | | | |
|---|---------------------------------------|----|---|
| 1 | 화이트 밸런스 (→ 149) | 9 | ISO 감도 (→ 147) 노출 보정 값 (→ 144) |
| 2 | 노출 보정 값 (→ 144) 노출 브래킷 (→ 122) | 10 | 촬영 가능한 사진 매수/ 연속으로 촬영 가능한 사진 매수 (→ 102) 촬영 가능 시간 (→ 167) |
| 3 | 측광 모드 (→ 136) | 11 | 카드 슬롯 (→ 41) |
| 4 | 셔터 속도 (→ 51) 화이트 밸런스(색온도) (→ 150) | 12 | 배터리 표시 (→ 37) 전원 공급 표시 (→ 35) |
| 5 | 노출 보정 (→ 144) | 13 | 화질 (→ 72) |
| 6 | 조리개 값 (→ 51) | 14 | 사진 크기 (→ 71) |
| 7 | 무선 (Wi-Fi/Bluetooth) 연결 상태 (→ 237) | | |
| 8 | 플래시 출력 조정 (→ 207) | | |



• 재생 및 메뉴 조작 중에는 촬영 정보가 상태 LCD에 표시되지 않습니다.



• 상태 LCD 백라이트를 켜는 방식 (→ 60)

메시지 표시

카메라에 표시되는 주요 메시지의 뜻과 그에 대한 조치를 설명합니다.

- 보다 자세한 정보를 설명하는 "기능 사용 설명서"(PDF 형식)도 참조하십시오.

[메모리 카드 오류][카드를 포맷합니까?]

- 카메라에서 사용할 수 없는 형식입니다.
다른 카드를 사용하거나, 필요한 데이터를 백업한 후 포맷하십시오. (→ 43)

[메모리 카드 오류][이 메모리 카드를 사용할 수 없습니다.]

- 본 카메라와 호환되는 카드를 사용하십시오. (→ 20)

[읽기 오류][쓰기 오류][카드를 확인하십시오.]

- 데이터 읽기 또는 쓰기에 실패했습니다.
카메라를 끄고, 카드를 다시 넣은 후 카메라를 다시 켜십시오.
- 카드가 손상되었을 수 있습니다.
- 다른 카드를 넣으십시오.

[파일 쓰기 중입니다.]

- 카드에 기록하는 동안 카메라 도어 또는 배터리 도어가 열려 있습니다. 쓰기가 완료되면 카메라를 끄고 빼십시오.

[렌즈가 제대로 장착되지 않았습니다. 렌즈가 장착된 상태에서 렌즈 분리 버튼을 누르지 마십시오.]

- 렌즈를 분리한 후 렌즈 열림 버튼을 누르지 말고 다시 부착하십시오. (→ 44)
카메라를 다시 켜도 이 메시지가 나타나면 대리점에 문의하십시오.

[사용할 수 없는 배터리입니다.]

- 정품 Panasonic 배터리를 사용하십시오.
정품 Panasonic 배터리를 사용해도 이 메시지가 나타나면 대리점에 문의하십시오.
- 배터리 단자가 지저분한 경우에는 단자에서 먼지와 이물질을 제거하십시오.

[무선 AP에 연결하지 못했습니다.]/[연결 실패]/[대상이 없습니다]

- 본 카메라에 설정된 무선 액세스 포인트 정보가 잘못되었습니다.
인증 유형 및 암호 키를 확인하십시오.
- 다른 장치의 무선 전파가 무선 액세스 포인트 연결을 막을 수 있습니다.
무선 AP에 연결된 다른 장치의 상태와 기타 무선 장치의 상태를 확인하십시오.

[삭제할 수 없는 사진이 있습니다.]/[이 사진은 삭제할 수 없습니다.]

- DCF 규격을 따르지 않는 이미지는 삭제할 수 없습니다.
필요한 데이터를 백업한 후 카드를 포맷하십시오. (→ 43)

[전원을 껐다 다시 켜십시오.]/[시스템 오류]

- 카메라를 껐다 켜십시오.
이 동작을 여러 번 수행해도 이 메시지가 나타나면 대리점에 문의하십시오.

문제해결

먼저, 다음 절차를 시도해 보십시오(→ 279에서 284).

문제가 해결되지 않을 때 [설정][설정] 메뉴에서 [리셋](→ 64)을 선택하면 문제가 개선될 수 있습니다.

- 보다 자세한 정보를 설명하는 "기능 사용 설명서" (PDF 형식)도 참조하십시오.

배터리가 너무 빨리 닳는다.

- [6K/4K 사전 연사] 또는 [연사 전 녹화]를 설정하면 배터리가 더 빨리 소진됩니다.
이 설정들은 촬영 시에만 설정하십시오.
- Wi-Fi에 연결하면 배터리가 빠르게 소모됩니다.
[전기 절약 모드](→ 39)와 같은 기능을 사용하여 카메라를 자주 끄십시오.

촬영이 끝나기 전에 멈춘다.

촬영이 되지 않는다.

일부 기능을 사용할 수 없다.

- 주위 온도가 높거나 카메라로 연속 촬영하면 카메라 온도가 올라갑니다. 카메라가 과열되는 것을 방지하기 위해 [△]이 표시된 후 촬영이 중지되고 다음 기능을 사용할 수 없게 됩니다. 카메라가 식을 때까지 기다리십시오.
 - [6K/4K 포토]
 - [포스트 포커스]
 - 동영상 촬영
 - [AF 초점 확대]
 - HDMI 출력
 - USB 연결 케이블을 통한 전원 공급

피사체에 초점이 제대로 맞춰지지 않는다.

- 다음 사항을 확인하십시오:
 - 피사체가 초점 범위 밖에 있습니까?
 - [셔터 AF]를 [OFF]로 설정했습니까? (→ 220)
 - [초점/셔터 우선]를 [RELEASE]로 설정했습니까? (→ 218)
 - AF LOCK (→ 146)이 적절하지 않은 곳에 설정되어 있습니까?

촬영된 이미지가 흐릿하다.

손떨림 보정이 효과적이지 않다.

- 어두운 곳에서 촬영하면 셔터 속도가 느려지고 손떨림 보정 기능이 제대로 작동되지 않을 수 있습니다. 이러한 경우에는 삼각대와 셀프타이머를 사용하여 촬영하십시오.

이미지에서 피사체가 왜곡되어 보인다.

- 다음 기능을 사용하여 움직이는 피사체를 촬영하면 사진에서 피사체가 왜곡되어 보일 수 있습니다:
 - [ELEC.]
 - 동영상 촬영
 - [6K/4K 포토]이것은 카메라의 이미지 센서인 CMOS 센서의 특성이며 오작동이 아닙니다.

형광등 및 LED 조명 기기와 같은 조명 아래에서는 줄무늬나 깜박임이 나타날 수 있습니다.

- 이 것은 카메라의 픽업 센서 기능을 하는 CMOS 센서의 특징입니다.
오작동이 아닙니다.
- 전자식 셔터 (→ 129) 사용 시 셔터 속도를 낮추면 가로 줄이 나타나는 현상을 줄일 수 있습니다.
- 사진을 촬영할 때 깜박임이 두드러지면 [플리커 감소 (사진)]을 설정하십시오. (→ 210)
- 비디오를 촬영할 때 깜박임 또는 가로줄이 두드러지면 셔터 속도를 고정하여 이러한 현상을 완화시킬 수 있습니다.
[플리커 감소 (비디오)] (→ 212)를 설정하거나, [AFM] 모드 (→ 175)로 촬영하십시오.



촬영된 이미지의 밝기 또는 색조가 실제 장면과 다르다.

- 형광등이나 LED 조명 기기 등과 같은 조명에서 촬영할 때 셔터 속도를 높이면 밝기와 색조가 약간 달라질 수 있습니다.
이러한 현상은 광원의 특성으로 인한 결과이며 오작동이 아닙니다.
- 피사체를 매우 밝은 곳에서 촬영하거나 형광등, LED 조명 기기, 수은등, 나트륨등과 같은 조명에서 촬영하면 색조 또는 화면 밝기가 변하거나 화면에 가로 줄무늬가 나타날 수 있습니다.

[무음 모드]를 [OFF]로 설정할 수 없습니다.

- 구입 시 [무음 모드]는 Fn 레버에 등록되어 있습니다.
Fn 레버를 [MODE1]으로 전환하십시오. (→ 193)

비디오를 촬영할 수 없다.

- 용량이 큰 카드를 사용하는 경우에는 카메라를 켜 후 잠시 동안 촬영을 하지 못할 수 있습니다.

재생할 수 없다.

촬영된 사진이 없다.

- PC에서 처리한 폴더와 이미지는 카메라에서 재생되지 않습니다.
“PHOTOfunSTUDIO” 소프트웨어를 사용하여 이미지를 PC에서 카드로 기록할 것을 권장합니다.

플래시가 터지지 않습니다.

- 다음 기능을 사용할 경우, 플래시가 터지지 않습니다:
 - 비디오 촬영 (→ 166)/[6K/4K 포토] (→ 103)/[포스트 포커스] (→ 124)
 - [ELEC.] (→ 129)/[무음 모드] (→ 129)/[고해상도 모드] (→ 159)
 - [필터 설정] (→ 156)

Wi-Fi 연결이 되지 않는다.**무선 전파 연결이 끊긴다.****무선 액세스 포인트가 표시되지 않는다.****Wi-Fi 연결 사용에 대한 일반적인 사용법**

- 연결된 장치의 통신 범위 내에서 사용하십시오.
- 전자 레인지, 무선 전화기와 같이 2.4 GHz 주파수를 사용하는 기기 근처에서 사용하면 무선 전파가 끊길 수 있습니다.
이러한 기기들과 충분한 거리를 두고 카메라를 사용하십시오.
- 배터리 잔량이 부족하면 다른 장치에 연결하거나 다른 장치와 통신을 유지하는 것이 불가능할 수 있습니다.
([통신 오류]와 같은 메시지가 표시됩니다.)
- 카메라를 금속 테이블이나 선반 위에 두면 무선 전파에 부정적인 영향을 줄 수 있습니다. 이런 경우에는 접촉이 되지 않을 수 있습니다.
카메라를 금속 표면 위에 놓지 마십시오.

무선 액세스 포인트

- 연결된 무선 액세스 포인트를 사용할 수 있는지 확인하십시오.
- 무선 액세스 포인트의 무선 전파 상태를 확인하십시오.
 - 카메라를 무선 액세스 포인트 가까이 옮기십시오.
 - 무선 액세스 포인트의 위치와 각도를 바꾸십시오.
- 무선 액세스 포인트에 따라 무선 전파가 존재함에도 불구하고 표시되지 않을 수 있습니다.
 - 무선 액세스 포인트를 껐다가 켜십시오.
 - 무선 액세스 포인트의 무선 채널이 자동으로 설정되지 않으면, 카메라에서 지원하는 채널을 수동으로 설정하십시오.
 - 무선 액세스 포인트 SSID를 브로드캐스트하지 않도록 설정하면 검색되지 않습니다.
SSID를 입력한 후 연결하십시오.

Wi-Fi 연결을 사용할 때 PC가 인식되지 않는다.

Wi-Fi 기능을 사용하여 카메라를 PC에 연결할 수 없다.

- 구입 시 본 카메라는 “WORKGROUP”이라는 이름의 작업 그룹을 사용하도록 설정되어 있습니다.
PC의 작업 그룹 이름을 변경하면 인식되지 않습니다.
[Wi-Fi 설정] 메뉴, [PC 연결]에서 연결할 PC의 작업 그룹 이름을 변경하십시오.
- 로그인 이름과 암호를 정확하게 입력했는지 확인하십시오.
- 카메라에 연결된 PC의 시간 설정이 카메라의 시간 설정과 많이 다를 경우, OS에 따라 카메라를 PC에 연결할 수 없습니다.
 - 카메라의 [시계 설정][시간대] 설정이 Windows 또는 Mac의 시간, 날짜 및 시간대 설정과 일치하는지 확인하십시오.
 - 큰 차이가 있을 경우에는 수정하십시오.

WEB 서비스에 이미지를 전송하는데 시간이 걸린다.

이미지 전송이 도중에 실패한다.

일부 이미지가 전송되지 않는다.

- 이미지 크기가 너무 큼니까?
 - [크기]에서 이미지 크기를 줄인 후 전송하십시오.
 - [동영상 분할]로 비디오를 분할한 후 전송하십시오 (→ 189).
- 무선 액세스 포인트와의 거리가 멀면 전송에 시간이 걸릴 수 있습니다.
무선 액세스 포인트 가까이에서 전송하십시오.
- 전송 대상에 따라 전송할 수 있는 비디오의 파일 형식이 다릅니다.

TV 이미지에 회색 띠가 표시된다.

- [화면비율]에 따라 사진의 상하 또는 좌우에 회색 띠가 표시될 수 있습니다. [설정][입력/출력] 메뉴에서 [배경색 (재생)]의 [TV 연결]에서 띠색을 변경할 수 있습니다. (→ 231)

카드 도어 또는 배터리 도어를 열 때 경고음이 울린다.

- 카드에 기록하는 동안 도어를 열면 경고음이 울립니다. 쓰기가 완료되면 카메라를 끄고 카드나 배터리에서 카드를 빼십시오.

카메라를 흔들 경우 카메라에서 딸깍거리는 소리가 들린다.

- 소리는 본체 내 손떨림 방지 기능에 의한 것입니다. 오작동이 아닙니다.

카메라를 흔들 경우 부착된 렌즈에서 딸깍거리는 소리가 들린다.

- 부착하는 렌즈에 따라 안쪽으로 움직여 소리가 날 수 있습니다. 오작동이 아닙니다.

렌즈 장치에서 소리가 난다.

- 카메라를 켜거나 끌 때 렌즈가 움직이고 조리개가 조작되면서 소리가 납니다. 이것은 오작동이 아닙니다.
- 밝기가 변할 때 조리개가 조작되는 소리가 납니다. 이것은 오작동이 아닙니다.

실수로 읽을 수 없는 언어를 선택했다.

- 다음 절차에 따라 메뉴에서 언어를 다시 선택하십시오:

 ⇒ [] ⇒ [] ⇒ [] ⇒ 원하는 언어 선택 (→ 233)

카메라에 열이 발생한다.

- 카메라는 사용 중에 열이 발생할 수 있지만 성능이나 품질에는 영향을 주지 않습니다.

시계가 맞지 않습니다.

- 카메라를 오랫동안 사용하지 않으면 시계가 리셋될 수 있습니다.
시계를 리셋하십시오. (→ 47)

사양

사양은 성능 개선을 위해 변경될 수 있습니다.

디지털 카메라 본체(DC-S1):

안전상의 주의사항

| | |
|--------------|--|
| 전원: | 9.0 V=== |
| 소비전력: | 6.3 W (모니터로 촬영 시) (교환식 렌즈(S-R24105) 사용 시) |
| | 4.6 W (모니터로 재생 시) (교환식 렌즈(S-R24105) 사용 시) |

타입

| | |
|-----------------|--|
| 타입 | 디지털 싱글 렌즈 미러리스 카메라 |
| 촬영 매체 | 카드 슬롯 1: XQD 메모리 카드 카드 슬롯 2: SD 메모리 카드 / SDHC 메모리 카드* / SDXC 메모리 카드* * UHS-I/UHS-II UHS 스피드 클래스 3, UHS-II 비디오 스피드 클래스 90 규격 더블 슬롯 기능 사용 가능. |
| 렌즈 마운트 | Leica Camera AG L-Mount |
| 이미지 센서 | |
| 이미지 센서 | 35 mm 풀 프레임 (35.6 mm×23.8 mm) CMOS 센서, 총 25,280,000 화소, 원색 필터 |
| 카메라 유효화소 | 24,200,000 화소 |

| 정지 이미지의 촬영 형식 | |
|-----------------|--|
| 정지 이미지의 파일 형식 | JPEG (DCF 규격, Exif 2.31 규격) / RAW / HLG 사진 (CTA-2072 규격) |
| 6K/4K 포토의 파일 형식 | 6K 포토: MP4 (H.265/HEVC, AAC (2채널)) 4K 포토: MP4 (H.264/MPEG-4 AVC, AAC (2채널)) |
| 기록화소수 (화소) | <p>화면 비율 설정이 [4:3]일 경우 5328×4000 (L) / 3792×2848 (M) / 2688×2016 (S) / 10656×8000 ([고해상도 모드]) / 4992×3744 (6K 포토) / 3328×2496 (4K 포토) / 5312×3984 ([HLG 사진])/[Full-Res.] / 2880×2160 ([HLG 사진])/[4K-Res.]</p> <p>화면 비율 설정이 [3:2]일 경우 6000×4000 (L) / 4272×2848 (M) / 3024×2016 (S) / 12000×8000 ([고해상도 모드]) / 5184×3456 (6K 포토) / 3504×2336 (4K 포토) / 5984×4000 ([HLG 사진])/[Full-Res.] / 3232×2160 ([HLG 사진])/[4K-Res.]</p> <p>화면 비율 설정이 [16:9]일 경우 6000×3368 (L) / 4272×2400 (M) / 3024×1704 (S) / 12000×6736 ([고해상도 모드]) / 3840×2160 (4K 포토) / 5888×3312 ([HLG 사진])/[Full-Res.] / 3840×2160 ([HLG 사진])/[4K-Res.]</p> <p>화면 비율 설정이 [1:1]인 경우 4000×4000 (L) / 2848×2848 (M) / 2016×2016 (S) / 8000×8000 ([고해상도 모드]) / 2880×2880(4K 포토) / 4000×4000 ([HLG 사진])/[Full-Res.] / 2144×2144 ([HLG 사진])/[4K-Res.]</p> <p>화면비율 설정이 [65:24]인 경우 6000×2208 (L)</p> <p>화면비율 설정이 [2:1]인 경우 6000×3000 (L)</p> |
| 사진의 이미지 품질 | 고화질 / 표준 / RAW+ 고화질 / RAW+ 표준 / RAW |

| 비디오의 촬영 형식 | | |
|-------------|---|---------------------------------------|
| 비디오 형식 | AVCHD Progressive / AVCHD / MP4 / MP4 HEVC | |
| 오디오 형식 | AVCHD | Dolby Audio™ (2 채널) |
| | MP4 | AAC (2 채널), LPCM (2 채널, 48 kHz/16 비트) |
| | MP4 HEVC | AAC (2 채널) |
| 비디오의 이미지 품질 | [녹화 파일 형식]: [AVCHD], [MP4], [MP4 HEVC] 자세한 사항은 본 설명서의 169 페이지를 참조하십시오. 고속 비디오에 대한 자세한 사항은 본 설명서의 176 페이지를 참조하십시오. | |
| 뷰파인더 / 모니터 | | |
| 뷰파인더 | OLED 라이브 뷰파인더 (4:3) (약 5,760,000 개의도트) (시야율 약 100%) (배율 약 0.78x, 50 mm 렌즈 무한대; -1.0 m^{-1} , 화면 비율이 [3:2]인 경우) (디오퍼터 조정 -4.0 에서 $+2.0$ 디오퍼터) | |
| 모니터 | 3.2" TFT LCD (3:2) (약 2,100,000 도트) (시야율 약 100%), 터치 스크린 | |
| 초점 | | |
| 자동 초점 타입 | 이미지 감지에 기반한 TTL 타입 (콘트라스트 AF) | |
| 초점 모드 | AFS / AFC / MF | |
| AF 모드 | 자동 감지(얼굴/눈/몸통/동물) / 트래킹 / 225-영역 / 영역(수직/수평) / 영역(사각형) / 영역(타원) / 1-영역 + 추가 / 1-영역 / 핀포인트 / 사용자 1, 2, 3(터치 또는 조이스틱으로 초점 영역 선택 가능) | |

| 노출 제어 | |
|---------------------|---|
| 측광 시스템, 측광모드 | 1728-영역 측광, 다중 측광 / 중앙중점측광 / 스포트 측광 / 가중치 강조표시 측광 |
| 측광 범위 | EV 0에서 EV 18 |
| 노출 | 프로그램 AE, 조리개 우선 AE, 셔터 우선 AE, 수동 노출 |
| 노출 보정 | 1/3 EV 단계, ± 5 EV |
| ISO 감도(표준 출력 감도) | 1/3 EV 단계, AUTO / 100에서 51200 [확장 ISO] 설정 시: AUTO / 50에서 204800 |
| 이미지 손떨림 보정 | |
| 이미지 손떨림 보정 타 입 | 이미지 센서 시프트 타입, 5축 손떨림 보정, 듀얼 I.S.2 |
| 이미지 손떨림 보정 호 과 | 6.0 중지 CIPA 표준 기반 (요/피치 방향: 초점거리 $f=105$ mm) (교환식 렌즈(S-R24105) 사용 시) |
| 화이트밸런스 | |
| 화이트 밸런스 모드 | AWB / AWBc / AWBw / 맑음 / 흐림 / 그늘 / 백열등 / 플래 시 / 화이트 설정 1, 2, 3, 4 / 색온도 1, 2, 3, 4 |
| 셔터 | |
| 셔터 유형 | 포컬플레인 셔터 |
| 셔터 속도 | 사진: B (벌브) (최대 약 30 분), 60 초에서 1/8000 초(기계식 셔터) B (벌브) (최대 약 30 분), 60 초에서 1/2000 초(전자식 전 방 커튼) B (벌브) (최대 약 60 초), 60 초에서 1/8000 초(전자식 셔터) 비디오: 1/25 초에서 1/16000 초 |

| 연사 | |
|--|--|
| 기계식 셔터/ 전자식 전방 커튼 | 9 프레임/초 (고속, AFS/MF), 6 프레임/초 (고속, AFC), 5 프레임/초 (중속), 2 프레임/초 (저속) |
| 전자식 셔터 | 9 프레임/초 (고속, AFS/MF), 5 프레임/초 (고속, AFC), 5 프레임/초 (중속), 2 프레임/초 (저속) |
| 연사 사진 프레임 수 | [FINE] / [STD.]: 999 프레임 이상 [RAW+FINE] / [RAW+STD.]: 70 프레임 이상 [RAW]: 90 프레임 이상 Panasonic이 정한 테스트 조건 하에서 촬영을 할 경우 |
| 최소 조명 | |
| 약 6 lx(셔터 속도가 1/30초일 때) (교환식 렌즈(S-R24105) 사용 시) | |
| 플래시(외장 플래시 사용 시) | |
| 플래시 모드 | 자동 / 자동/적목감소 / 강제발광 / 강제발광/적목 / 슬로우 싱크로 / 슬로우 싱크/적목 / 발광금지 |
| 플래시 동조 속도 | 1/320초 이하 ([S]/[M] 모드에서만 가이드 번호가 1/320초로 줄어듬) |
| 줌 | |
| 엑스트라 텔레 변환 (사진) | 최대 2x (사진 크기 [S] 선택 시.) |
| 마이크 / 스피커 | |
| 마이크 | 스테레오 |
| 스피커 | 모노 |
| 인터페이스 | |
| USB | SuperSpeed USB3.1 GEN1 Type C USB Power Delivery(9.0 V/3.0 A) 지원 |

| | |
|-----------------------------|---|
| HDMI | HDMI Type A |
| [REMOTE] | Ø2.5 mm 잭 |
| [MIC] | Ø3.5 mm 잭 |
| 헤드폰 | Ø3.5 mm 잭 |
| 플래시 싱크로 | 예 |
| 물 튀김 방수 | |
| 예 | |
| 크기 / 중량 | |
| 치수 | 약 148.9 mm (W)×110.0 mm (H)×96.7 mm (D) (돌출 부위 제외) |
| 중량 | 약 1021 g (XQD 메모리 카드 1개 및 배터리 포함) 약 899 g (카메라 본체) |
| 작동 환경 | |
| 권장 작동 온도 | -10 °C* 에서 40 °C * -10 °C ~ 0 °C (스키장이나 고도가 높은 곳과 같이 추운 곳) 사이의 온도에서 사용하면 배터리 성능(촬영 가능한 사진 매수/조작 시간)이 일시적으로 떨어질 수 있습니다. |
| 허용 상대 습도 | 10%RH 에서 80%RH |
| Wi-Fi | |
| 대응 규격 | IEEE 802.11a/b/g/n/ac (표준 무선 LAN 프로토콜) |
| 사용되는 주파수 범위 (중심 주파수) | 2412 MHz 에서 2472 MHz 5180 MHz 에서 5320 MHz 5500 MHz 에서 5620 MHz 5745 MHz 에서 5805 MHz |
| 암호화 방법 | Wi-Fi 대응 WPA™ / WPA2™ |
| 액세스 방법 | 인프라스트럭처 모드 |
| Bluetooth | |
| 대응 규격 | Bluetooth v4.2 (Bluetooth Low Energy (BLE)) |
| 사용되는 주파수 범위 (중심 주파수) | 2402 MHz 에서 2480 MHz |

전기 충전기 (Panasonic DMW-BTC14):

안전상의 주의사항

| | |
|-------------------|----------------|
| 입력: | 9.0 V=== 3.0 A |
| 출력: | 8.4 V=== 3.1 A |
| 작동 가능한 온도: | 0 °C에서 40 °C |

직류 전원 장치 (Panasonic DVLV1001Z):

안전상의 주의사항

| | |
|-------------------|----------------------------|
| 입력: | 100-240 V ~ 50/60 Hz 0.7 A |
| 출력: | 5 V=== 3.0 A, 9 V=== 3.0 A |
| 작동 가능한 온도: | 0 °C에서 40 °C |

배터리 팩 (리튬 이온) (Panasonic DMW-BLJ31):

안전상의 주의사항

| | |
|---------------|------------------|
| 볼트/용량: | 7.4 V / 3050 mAh |
|---------------|------------------|

본 제품(액세서리 포함)의 심볼은 다음을 나타냅니다:

| | |
|---|--------------------------------|
| ~ | AC (교류) |
| === | DC (직류) |
|  | Class II 장치 (제품은 이중 절연 구조입니다.) |

35 mm 풀 프레임 교환식 렌즈: S-R24105 "LUMIX S 24-105 mm F4 MACRO O.I.S."

| | |
|--------------|--|
| 고정부 | Leica Camera AG L-Mount |
| 초점거리 | f=24 mm에서 105 mm |
| 렌즈 구조 | 13 군 16 매 (비구면 ED 렌즈 2 매, 비구면 렌즈 2 매, 1 UED 렌즈, 2 ED 렌즈) |
| 조리개 유형 | 9 조리개 날/원형 조리개 |
| 최대 구경 값 | F4.0 |
| 최소 조리개 값 | F22 |
| 시야각 | 84°(광각)에서 23°(망원) |
| 촬영 범위 | 0.30 m에서 ∞ (초점 거리 참고선으로 부터) |
| 최대 이미지 확대율 | 0.5x |
| 이미지 손떨림 보정 | 예 |
| 필터 직경 | 77 mm |
| 최대 직경 | ∅84 mm |
| 전체 길이 | 약 118 mm (렌즈 끝에서 렌즈 마운트 아랫 면까지) |
| 중량 | 약 680 g |
| 방진 및 물 튀김 방수 | 예 |
| 권장 작동 온도 | -10 °C에서 40 °C |
| 허용 상대 습도 | 10%RH에서 80%RH |

다음 사양에 관한 자세한 사항은 "기능 사용 설명서" (PDF 형식)를 참조하십시오:

- 대략적인 조작 시간 및 촬영 가능 사진 매수
- 대략적인 촬영 가능한 사진 매수 및 촬영 가능 시간
- 기본 설정/저장 사용자 정의/복사된 설정 목록
- 각 촬영 모드에 설정할 수 있는 기능 목록

색인

| | |
|-------------------------|----------|
| 기호 | |
| 1 매 삭제 | 185 |
| 1- 영역 AF 이동 속도 | 207 |
| 1- 영역 (AF) | 89 |
| 1- 영역 +(AF) | 89 |
| 225- 영역 (AF) | 87 |
| 6K/4K 사전 연사 | 104 |
| 6K/4K 연사 | 104 |
| 6K/4K 연사 파일 | 108 |
| 6K/4K 연사 (S/S) | 104 |
| 6K/4K 포토 | 103 |
| 6K/4K 포토 노이즈 감소 | 111 |
| 6K/4K 포토 일괄 저장 | 111 |
| A | |
| AF | 77 |
| AF ON | 96 |
| AF 모드 | 82 |
| AF 모드 표시 / 숨기기 | 219 |
| AF 보조 램프 | 207 |
| AF 사용자 설정 (비디오) | 214 |
| AF 사용자 설정 (사진) | 80 |
| AF 영역 표시 | 224 |
| AF 트래킹 | 86 |
| AF 포인트 범위 설정 | 220 |
| AF 포인트로부터 확대 | 234 |
| AF/AE LOCK | 146 |
| AF/AE LOCK 유지 | 218 |
| AF+AE | 221 |
| AF+MF | 218 |
| AFC | 76 |
| AFC 시작점 (225- 영역) | 87 |
| AFS | 76 |
| AVCHD | 169 |
| AVCHD Progressive | 170 |
| B | |
| Bluetooth(메뉴) | 230, 241 |
| D | |
| DCF 표준 | 178 |
| E | |
| E- 손떨림 보정 (비디오) | 133 |
| F | |
| Fn 레버 | 193 |
| Fn 레버 설정 | 193 |
| Fn 버튼 | 190 |
| Fn 버튼 설정 | 190 |
| H | |
| HDMI 모드 (재생) | 231 |
| HDMI 촬영 출력 | 215 |
| HDMI 케이블 | 261 |
| HLG 보기 지원 | 226 |
| HLG 비디오 | 169 |
| HLG 사진 | 162 |
| I | |
| I.S. 상태 범위 | 226 |
| i. 동적 범위 | 206 |
| iOS | 240 |
| ISO 감도 | 147 |
| ISO 감도 (비디오) | 212 |
| ISO 감도 (사진) | 205 |
| ISO 표시 설정 | 222 |
| ISO 증가스텝 | 217 |
| L | |
| LUMIX Sync | 240 |
| LUMIX Tether | 269 |

| | | | |
|----------------------------------|---------------|------------------------|----------------------|
| LVF 프레임 비율 | 228 | USB 연결 케이블 | 29, 33, 35, 266, 270 |
| LVF 휘도 | 228 | USB 전원 공급 | 231 |
| LVF/ 모니터 전환 | 229 | V | |
| LVF/ 모니터 표시 설정 | 225 | V.MODE 버튼 | 56 |
| M | | VIERA Link (CEC) | 231 |
| MF | 95 | W | |
| MF 가이드 | 219 | WB/ISO/ 노출 버튼 | 222 |
| MF 보조 | 219 | Wi-Fi 기능 | 237 |
| MF 보조 표시 | 219 | Wi-Fi 네트워크 설정 | 230 |
| MP4 | 169 | Wi-Fi 설정 | 230 |
| MP4 HEVC | 169 | WPS | 259 |
| P | | X | |
| P/A/S/M 의 자동 노출 | 213 | XLR 마이크 어댑터 설정 | 215 |
| PC 연결 | 258, 263, 269 | XQD 카드 | 20 |
| PHOTOfunSTUDIO | 264 | ㄱ | |
| Q | | 가중치 강조표시 | 136 |
| Q.MENU 설정 | 197 | 감마 설정 (사진 스타일) | 153 |
| R | | 고속 비디오 | 176 |
| RAW | 72 | 고해상도 모드 | 159 |
| RAW 처리 | 186 | 광학 줌 | 97 |
| S | | 그룹 이미지 | 184 |
| SD 스피드 클래스 | 21 | 기계식 셔터 | 129 |
| SD 카드 | 20 | ㄴ | |
| T | | 노출 모드 | 175 |
| TTL | 207 | 노출 보정 | 144 |
| TV 연결 | 231 | 노출 보정 리셋 | 218 |
| TV 재생 | 261 | 노출 보정 표시 설정 | 222 |
| U | | 노출 브래킷 | 122 |
| UHS 스피드 클래스 | 21 | 노출 오프셋 조정 | 218 |
| USB PD(USB Power Delivery) | 35 | 노출계 | 225 |
| USB 모드 | 231 | 녹음 음량 리미터 | 214 |
| | | 녹음 음량 조정 | 214 |

| | | | |
|-------------------------|---------|----------------------|--------------|
| 녹음 음량 표시 | 214 | 문자 입력하기 | 236 |
| C | | 미리 보기 | 143 |
| D | | E | |
| 다이얼 설정 | 222 | 바람 소음 소거 기능 | 215 |
| 다이얼 조작 스위치 설정 | 195 | 바람소리 감소 | 215 |
| 다중 노출 | 211 | 발광 모드 | 207 |
| 다중 측광 | 136 | 발광금지 | 165 |
| 더블 카드 슬롯 기능 | 73 | 배터리 | 28, 31 |
| 드라이브 모드 | 99 | 배터리 사용 우선순위 | 231 |
| 등급 | 235 | 배터리 정보 | 231 |
| 디오퍼 조정 | 56 | 배터리 표시 | 228 |
| F | | 버전 표시 | 233 |
| 라이브 뷰 부스트 | 225 | 벌브 | 142, 251 |
| 레벨 게이지 | 224 | 보호 설정 | 235 |
| 레벨 게이지 조정 | 229 | 복사 | 235 |
| 렌즈 | 19, 44 | 부스트 I.S. (비디오) | 135 |
| 렌즈위치 메모리 | 226 | 뷰파인더 | 56, 228, 272 |
| 렌즈후드 | 45 | 브래킷 | 120 |
| 롤링 셔터 감소 | 110 | 비네팅 보정 | 206 |
| 루프 초점 프레임 | 220 | 비디오 메뉴 | 211 |
| 리셋 | 64 | 비디오 버튼 | 167 |
| G | | 비디오 버튼 (리모트) | 223 |
| 마이메뉴 | 201 | 비디오 분할 | 189 |
| 마이크 소켓 | 215 | 비디오 스피드 클래스 | 21 |
| 먼지 제거 기능 | 232 | 비디오 재생 | 179 |
| 모니터 | 50, 272 | 비디오 촬영 버튼 | 52 |
| 모니터 레이아웃 표시 / 숨기기 | 225 | 비디오 촬영하기 | 166 |
| 모니터 백라이트 | 228 | 비디오의 이미지 영역 | 173 |
| 모니터 설정 | 228 | H | |
| 모니터 프레임 비율 | 228 | 사용자 메뉴 | 217 |
| 무선 | 208 | 사용자 모드 | 199 |
| 무선 FP | 208 | 사용자 모드 불러오기 | 200 |
| 무선 설정 | 208 | 사용자 모드 설정 | 232 |
| 무선 아이콘 | 237 | 사용자 모드로 저장 | 199 |
| 무선 채널 | 208 | 사용자 정의 (AF) | 92 |
| 무음 모드 | 129 | | |

| | | | |
|----------------------|----------|---------------------------|----------|
| 사진 격자 선 | 224 | 썸네일 화면 | 182 |
| 사진 스타일 | 153 | ㅇ | |
| 사진 스타일 설정 | 217 | 아이 센서 | 229 |
| 사진 정렬 | 234 | 아이 센서 AF | 220 |
| 사진 크기 | 71 | 압축율 | 72, 205 |
| 사진 / 비디오 미리 보기 | 225 | 야간 모드 | 225 |
| 사진 / 비디오 잔량 | 225 | 어깨끈 | 27 |
| 삭제 | 185 | 얼굴 / 눈 / 몸통 / 동물 감지 | 67, 83 |
| 삭제 확인 | 235 | 역광 보정 | 66 |
| 상수 미리 보기 | 224 | 연사 전 녹화 | 107 |
| 상태 LCD | 229, 277 | 연사 촬영 | 100 |
| 상태 LCD 백라이트 | 60, 229 | 연사 촬영 1 설정 | 100, 103 |
| 색 공간 | 218, 268 | 연사 촬영 2 설정 | 100, 103 |
| 설정 메뉴 | 227 | 연사속도 | 101 |
| 센서 클리닝 | 232 | 연속 AF(비디오) | 174 |
| 센터 마커 | 224 | 연속으로 촬영 가능한 사진 매수 | 102 |
| 셀프타이머 | 119 | 오버레이 표시 | 226 |
| 셔터 AF | 220 | 오토 리뷰 | 224 |
| 셔터 리모콘 | 250 | 오토화이트밸런스 | 150 |
| 셔터 반누름 | 220 | 온라인 설명서 | 233 |
| 셔터 우선 AE 모드 | 140 | 외장 플래시 | 164 |
| 셔터 지연 | 210 | 원격 조작 | 248 |
| 셔터 타입 | 129 | 원격 촬영 & 시청 | 239 |
| 소리 출력 | 215 | 원격 켜기 | 256 |
| 수동 노출 모드 | 141 | 위치 로그 | 255 |
| 수동 초점 | 95 | 응결 | 15 |
| 수동 플래시 조정 | 207 | 이미지 손떨림 보정 | 131 |
| 수직 / 수평 초점 전환 | 218 | 이미지 품질 | 155 |
| 스타라이트 AF | 78 | 인터벌 비디오 | 234 |
| 스톱 모션 비디오 | 235 | 인터벌 촬영으로 촬영하기 | 112 |
| 스톱 모션 애니메이션 | 115 | 인텔리전트 오토 모드 | 65 |
| 스포츠 측광 | 136 | ㅈ | |
| 슬립 모드 | 39 | 자동 LVF/ 모니터 끄기 | 39 |
| 슬립 모드 해제하기 | 251 | 자동 노출 보정 | 208 |
| 슬립 모드 (Wi-Fi) | 39 | 자동 시간 설정 | 257 |
| 시간대 | 232 | | |
| 시계 설정 | 47 | | |

| | | | |
|---------------------------|---------|------------------------|------------|
| 자동 장면 감지 | 66 | 최소 셔터 속도 | 206 |
| 자동 전송 | 253 | 충전 | 28 |
| 자동 초점 | 77 | 측광 모드 | 136 |
| 잠금장치 레버 설정 | 221 | ㄱ | |
| 장시간 노출 NR | 205 | 카드 | 20, 41, 73 |
| 재생 | 177 | 카메라 설정을 저장 / 복원 | 203 |
| 재생 메뉴 | 234 | 캘린더 화면 | 183 |
| 저작권 정보 | 227 | 컨트롤 다이얼 | 54 |
| 저조명 AF | 78 | 컨트롤 패널 | 58, 275 |
| 적목 제거 | 208 | 퀵 AF | 220 |
| 전면 다이얼 | 53 | 퀵 메뉴 | 60, 197 |
| 전자식 셔터 | 129 | 크기 조정 | 235 |
| 전자식 전방 커튼 | 129 | 크리에이티브 비디오 결합 설정 | 213 |
| 절전 LVF 촬영 | 39 | 크리에이티브 비디오 모드 | 175 |
| 절전 모드 | 39 | ㄴ | |
| 점등 버튼 | 223 | 터치 AE | 69 |
| 정보 표시 (HDMI 출력 중) | 215 | 터치 AF | 221 |
| 제브라 패턴 | 226 | 터치 설정 | 221 |
| 조리개 브래킷 | 123 | 터치 셔터 | 68 |
| 조리개 우선 AE 모드 | 139 | 터치 스크린 | 55 |
| 조이스틱 | 54 | 터치 탭 | 221 |
| 조이스틱 설정 | 223 | 터치패드 AF | 221 |
| 조작 잠금장치 레버 | 56 | 통신 조명 | 208 |
| 조작음 | 230 | 트래킹 AF | 67 |
| 줌 | 97 | 특수 마이크 | 215 |
| 중앙중점측광 | 136 | ㅇ | |
| 직류 전원 장치 | 29, 33 | 파일 번호 | 74, 268 |
| ㄷ | | 파일 번호 리셋 | 227 |
| 초점 | 77, 174 | 펌웨어 업데이트 | 14, 233 |
| 초점 거리 | 225 | 포맷 | 43 |
| 초점 모드 | 76 | 포스트 포커스 | 124 |
| 초점 브래킷 | 123 | 포커스 링 잠금 | 219 |
| 초점 / 셔터 우선 순위 | 218 | 포커스 링 제어 | 226 |
| 촬영 가능 시간 (비디오 촬영 시) | 167 | 포커스 스테킹 | 127 |
| 촬영 파일 형식 | 169 | 포커스 피킹 | 207 |
| 촬영 후 보정 | 110 | | |

| | |
|----------------------|---------|
| 폴더 번호 | 74, 268 |
| 폴더 / 파일 설정 | 74 |
| 프레이밍 외곽선 | 224 |
| 프로그램 AE 모드 | 137 |
| 프로그램 시프트 | 138 |
| 플래시 | 164 |
| 플래시 모드 | 165 |
| 플래시 싱크로 | 207 |
| 플래시 조정 | 207 |
| 플리커 감소 (비디오) | 212 |
| 플리커 감소 (사진) | 210 |
| 픽셀 리프레시 | 232 |
| 핀포인트 AF 설정 | 220 |
| 핀포인트 (AF) | 90 |
| 필터 설정 | 156 |
| 필터 효과 | 156 |
| 필터없이 동시 기록 | 158 |

ㅎ

| | |
|---------------------------|---------|
| 하이라이트 감박임 | 226 |
| 햇슈 커버 | 164 |
| 화면비율 | 70 |
| 화이트 밸런스 | 149 |
| 화이트 밸런스 브래킷 | 123 |
| 화이트 밸런스 브래킷 (색온도) | 123 |
| 화이트 밸런스 조정 | 152 |
| 화질 | 72, 169 |
| 확대된 표시 | 181 |
| 확장 ISO | 217 |
| 확장 망원 변환 | 97 |
| 회전 | 235 |
| 회전 표시 | 234 |
| 회절 보정 | 206 |
| 후면 다이얼 | 53 |
| 휘도 레벨 | 213 |
| 흑백 라이브 뷰 | 225 |
| 히스토그램 | 224 |

상표 및 라이선스



- L-Mount는 Leica Camera AG 의 상표 또는 등록상표입니다.
- XQD는 Sony Corporation 의 상표입니다.
- SDXC 로고는 SD-3C, LLC 의 상표입니다.
- 용어 HDMI 및 HDMI High-Definition Multimedia Interface 그리고 HDMI 로고는 미국 및 기타 국가에서 사용되는 HDMI Licensing Administrator, Inc. 의 상표 또는 등록상표입니다.
- USB Type-C™ Charging Trident 로고는 USB Implementers Forum, Inc. 의 상표입니다.
- SuperSpeed USB Trident 로고는 USB Implementers Forum, Inc. 의 등록 상표입니다.
- “AVCHD”, “AVCHD Progressive” 및 “AVCHD Progressive” 로고는 Panasonic Corporation 및 Sony Corporation 의 상표입니다.
- 돌비, 돌비 오디오 및 더블 D 심볼은 돌비 래버러토리스의 상표입니다.
- HDAVI Control™ 은 Panasonic Corporation 의 상표입니다.
- Adobe는 미국 및/또는 기타 국가에서 Adobe Systems Incorporated 의 상표 또는 등록 상표입니다.
- Pentium은 미국 및/또는 기타 국가에서 Intel Corporation 의 상표입니다.
- Windows 는 미국 및/또는 기타 국가에서 Microsoft Corporation 의 등록상표 또는 상표입니다.
- iMovie, Mac, OS X 및 macOS는 U.S. 및 기타 국가에 등록되어 있는 Apple Inc. 의 상표입니다.
- App Store는 Apple Inc. 의 서비스마크입니다.
- Android 및 Google Play는 Google LLC 의 상표 또는 등록상표입니다.



- Bluetooth® 워드마크 및 로고는 Bluetooth SIG, Inc. 소유의 등록 상표이며, Panasonic Corporation 은 해당 기업의 허가 하에 해당 상표를 사용합니다. 그 외 상표 및 상호는 해당 소유자의 소유입니다.
- Wi-Fi CERTIFIED™ 로고는 Wi-Fi Alliance®의 인증 마크입니다.
- Wi-Fi Protected Setup™ 로고는 Wi-Fi Alliance®의 인증 마크입니다.
- “Wi-Fi®” 는 Wi-Fi Alliance®의 등록상표입니다.
- “Wi-Fi Protected Setup™”, “WPA™”, 및 “WPA2™” 는 Wi-Fi Alliance®의 상표입니다.
- 본 제품은 DynaComware Corporation의 “DynaFont”를 사용하고 있습니다. DynaFont는 DynaComware Taiwan Inc.의 등록상표입니다.
- QR 코드는 DENSO WAVE INCORPORATED의 등록상표입니다.
- 본 사용설명서에 나온 기타 시스템 및 제품명은 일반적으로 시스템이나 제품 개발과 관련된 제조업체의 등록상표 또는 상표입니다.

본 제품은 다음 소프트웨어를 포함합니다:

- (1) **Panasonic Corporation**에 의해/용으로 개별적으로 개발된 소프트웨어,
 - (2) 제 3자가 소유권을 갖고 있으며 **Panasonic Corporation**이 라이선스를 보유하고 있는 소프트웨어,
 - (3) **GNU General Public License, Version 2.0 (GPL V2.0)**에 따라 라이선스를 보유하고 있는 소프트웨어,
 - (4) **GNU LESSER General Public License, Version 2.1 (LGPL V2.1)**에 따라 라이선스를 보유하고 있는 소프트웨어 및/또는
 - (5) **GPL V2.0** 및/또는 **LGPL V2.1**에 따라 라이선스를 보유하고 있는 소프트웨어를 제외한 오픈 소스 소프트웨어.
- (3) - (5)로 구분되어진 소프트웨어는 편의성을 위해 배포되지만 특정한 목적을 위한 상품성과 적합성에 대하여 어떠한 보증도 하지 않습니다. 자세한 규약 및 조건에 관해서는 **[MENU/SET] → [설정] → [기타] → [버전 디스플레이] → [소프트웨어 정보]**을 선택하여 표시된 것을 참조하십시오.

본 제품의 인도 후 최소 **삼(3)년 이상 Panasonic**은 아래에 제공된 연락처 정보로 당사에 연락한 제 3자에게 실제 소스 코드 배포 비용을 청구하고 **GPL V2.0** 또는 **LGPL V2.1**에 따라 적용되는 해당 소스 코드의 기계 판독이 가능한 완전한 사본과 해당 저작권을 제공합니다.

연락처 정보: oss-cd-request@gg.jp.panasonic.com

소스 코드와 저작권은 당사의 아래 웹사이트에서 무료로 사용할 수도 있습니다.

<https://panasonic.net/cns/oss/index.html>

본 제품은 **AVC Patent Portfolio License**에 기반하여 고객이 개인적 또는 비영리적 목적으로 사용할 수 있도록 라이선스를 받았으며 (i) **AVC** 규격 ("**AVC** 비디오")에 준거하여 고객이 개인적 또는 비영리 목적으로 비디오를 인코드 및/또는 (ii) 개인적인 활동에 종사하는 개인 및/또는 **AVC** 비디오를 제공하도록 허가를 받은 비디오 제공자에 의해 인코드된 비디오를 디코드할 수 있습니다. 기타 다른 용도로 사용하는 것에 대하여는 어떠한 허가도 받을 수 없습니다. **MPEG LA, L.L.C.**에서 보다 자세한 정보를 얻을 수 있습니다.

<http://www.mpegla.com>를 참조하십시오

:: 파나소닉 제품 보증서 ::

<http://panasonic.kr>

| | | | |
|-----------------------------|------------------------------|------|--|
| 모델명 | DC-S1 | 제조번호 | |
| 고객란 | 성명 : | | |
| | 주소 : | | |
| | 전화번호 : (H H)) | | |
| 구입일 | 판매점명 : | | |
| 년 월 일 | | | |
| 보증기간 (구입일로부터) | 주소 : | | |
| 본체 1년간 *단, 소모품 제외 | 전화번호 : (H H)) | | |

Panasonic



정식적인 사용자에서 고장이 발생하였을 경우 1년간 무상 서비스를 받으실 수 있습니다.

수리를 의뢰할 때는 구입일자가 기재된 본 보증서를 제시해야 충분한 서비스를 받으실 수 있으므로 잘 보관하시기 바랍니다.

- 본 제품에 대한 품질보증은 보증서에 기재된 내용으로 보증 혜택을 받습니다.
- 무상 보증 기간은 구입일로부터 산정되므로 구입일자를 기재 받으시기 바랍니다.
(구입일자 확인이 안될 경우 제조년월로부터 3개월이 경과한 날로부터 품질보증 기간을 기산합니다.)
- 가정용 제품을 영업용도(영업활동, 비정상적인 사용환경 등)로 사용하거나, 산업용 제품인 경우에는 무상보증 기간을 6개월로 적용합니다.(핵심부품 포함)
- 이 보증서는 재발행되지 않습니다.

서비스에 대하여

고객의 권리

고객께서는 제품 사용 중에 고장이 발생할 경우, 구입일로부터 현통한 무상 서비스를 받으실 수 있는 소중한 권리가 있습니다.
단, 고객 과실 및 천재지변에 의해 고장이 발생한 경우에는 무상 서비스 기간내라도 유상 처리됨을 알려드립니다.

유상 서비스 안내

서비스 신청시 다음과 같은 경우는 무상 서비스 기간내라도 유상 처리됩니다.

- 제품내에 이물질등 투입하여 고장이 발생하였을 경우.
- 제품을 떨어뜨리거나, 충격을 주어 제품이 파손되거나 기능상의 고장이 발생하였을 경우.
- 신나, 벤젠 등 유기 용제에 의하여 외관이 손상되거나 변형된 경우.
- 정물이 아닌 부품 또는 소모품을 사용하여 제품 고장이 발생하였을 경우.
- 사용 전압을 오인하여 제품 고장이 발생하였을 경우.
- 고객이 제품을 임의 분해하여 부속품이 분실 및 파손되었을 경우.
- 본사 지정점 서비스센터의 수리 기사가 아닌 사람이 제품을 수리하거나 개조하여 고장이 발생하였을 경우.
- 천재지변에 의해 고장이 발생하였을 경우.
- 제품의 사용설명서 내에 있는 '안전'을 위한 주의사항'을 지켜 없이 고장이 발생하였을 경우.
('안전'을 위한 주의사항'을 잘 지키면 제품을 오래 사용할 수 있습니다.)
- 기타 고객의 과실에 의하여 고장이 발생하였을 경우.

수입공급원: 파나소닉 코리아(주)

우편번호 06647

서울특별시 서초구 서초대로 254 (서초동, 오류원스17층) Panasonic Customer Care Center (02)633-8452 전국 서비스 대표번호 1588-8452

Panasonic Korea Ltd.

서울특별시 서초구 서초대로254 (서초동, 오피러스17층)

서비스문의 : 1588-8452

<http://panasonic.kr>

© Panasonic Corporation 2019



DVQX1707ZA
F0119AJ0